

Проект межевания территории в границах улицы Труда, Текстильная, Алтаева, Инженерная, Звездная в городе Пскове.

Основная (утверждаемая ) часть проекта межевания

### 1. Общие положения

Проектируемая территория располагается в границах улицы Труда, Текстильная, Алтаева, Инженерная, Звездная в городе Пскове, в границах кадастровых кварталов: 60:27:0060315, 60:27:0060316, 60:27:0060314, 60:27:0060313, 60:27:0060312, 60:27:0060311, 60:27:0160113, 60:27:0060350, 60:27:0060340, 60:27:0060329, 60:27:0060322, 60:27:0060317, 60:27:0060318.

Документация по территориальному планированию «Реализация документов по территориальному планированию, планировке территории (разработка проекта межевания территории в границах улицы Труда, Текстильная, Алтаева, Инженерная, Звездная в городе Пскове)» разработана на основании Постановления Администрации города Пскова от 09.03.2022 №374 «О принятии решения о подготовке проекта межевания территории в границах улицы Труда, Текстильная, Алтаева, Инженерная, Звездная в городе Пскове».

2. Перечень и сведения о площади образуемых земельных участков, способы их образования. Вид разрешенного использования образуемых земельных участков.

*1 этап*

Условный номер ЗУ	Площадь, м <sup>2</sup>	Вид разрешенного использования*	Код	Способ, вариант образования земельного участка	Местоположение
60:27:0060315:39:3У1	208	Улично-дорожная сеть	12.0.1	Образование земельного участка путем раздела земельного участка с КН 60:27:0060315:39.	Псковская область, г. Псков, ул. Труда, у дома 59
60:27:0060315:39:3У2	911	Среднеэтажная застройка	2.5	Образование земельного участка путем раздела земельного участка с КН 60:27:0060315:39.	Псковская область, г. Псков, ул. Труда, у дома 59
60:27:0000000:4709:3У1	1562	Улично-дорожная сеть	12.0.1	Образование земельного участка путем раздела земельного участка с КН 60:27:0000000:4709	Псковская область, г. Псков, от ул. Новоселов, д 19 до ул. Инженерная между д 88 и 90
60:27:0000000:4709:3У2	2872	Земельные участки (территории) общего пользования	12.0	Образование земельного участка путем раздела земельного участка с КН 60:27:0000000:4709.	Псковская область, г. Псков, от ул. Новоселов, д 19 до ул. Инженерная между д 88 и 90
60:27:0000000:4709:3У3	127	Среднеэтажная застройка	2.5	Образование земельного участка путем раздела земельного участка с КН 60:27:0000000:4709.	Псковская область, г. Псков, от ул. Новоселов, д 19 до ул. Инженерная между д 88 и 90
60:27:0000000:4709:3У4	25	Предоставление коммунальных услуг	3.1.1	Образование земельного участка путем раздела земельного участка с КН	Псковская область, г. Псков, от ул. Новоселов, д 19 до ул. Инженерная

				60:27:0000000:4709.	<i>между д 88 и 90</i>
<i>60:27:0060312:3:3У1</i>	<i>941</i>	<i>Среднеэтажная застройка</i>	<i>2.5</i>	Образование земельного участка путем раздела земельного участка с КН 60:27:0060312:3.	<i>обл. Псковская, г. Псков, ул. Новоселов, дом 21</i>
<i>60:27:0060312:3:3У2</i>	<i>6</i>	<i>Под офис</i>	<i>-</i>	Образование земельного участка путем раздела земельного участка с КН 60:27:0060312:3.	<i>обл. Псковская, г. Псков, ул. Новоселов, дом 21</i>
<i>60:27:0000000:4713:3У1</i>	<i>78</i>	<i>Улично-дорожная сеть</i>	<i>12.0.1</i>	Образование земельного участка путем раздела земельного участка с КН 60:27:0000000:4713.	<i>Псковская обл, г Псков, ул Новоселов, от д 7 до д 11</i>
<i>60:27:0000000:4713:3У2</i>	<i>1769</i>	<i>Земельные участки (территории) общего пользования</i>	<i>12.0</i>	Образование земельного участка путем раздела земельного участка с КН 60:27:0000000:4713.	<i>Псковская обл, г Псков, ул Новоселов, от д 7 до д 11</i>
<i>60:27:0060314:15:3У1</i>	<i>1557</i>	<i>Среднеэтажная застройка</i>	<i>2.5</i>	Образование земельного участка путем раздела земельного участка с КН 60:27:0060314:15.	<i>обл. Псковская, г. Псков, ул. Новоселов, дом 7</i>
<i>60:27:0060314:15:3У2</i>	<i>32</i>	<i>Многоэтажная жилая застройка (высотная застройка)</i>	<i>2.6</i>	Образование земельного участка путем раздела земельного участка с КН 60:27:0060314:15.	<i>обл. Псковская, г. Псков, ул. Новоселов, дом 7</i>
<i>60:27:0060314:26:3У1</i>	<i>912</i>	<i>Многоэтажная жилая застройка (высотная застройка)</i>	<i>2.6</i>	Образование земельного участка путем раздела земельного участка с КН 60:27:0060314:26.	<i>Псковская область, г. Псков, ул. Новоселов, д. 3А</i>
<i>60:27:0060314:26:3У2</i>	<i>287</i>	<i>Земельные участки (территории) общего пользования</i>	<i>12.0</i>	Образование земельного участка путем раздела земельного участка с КН 60:27:0060314:26.	<i>Псковская область, г. Псков, ул. Новоселов, д. 3А</i>

60:27:0060314:1134:3У1	7	Улично- дорожная сеть	12.0.1	Образование земельного участка путем раздела земельного участка с КН 60:27:0060314:1134.	Псковская область, г Псков, ул Новоселов, от д 7 до д 5а
60:27:0060314:1134:3У2	1565	Земельные участки (территории) общего пользования	12.0	Образование земельного участка путем раздела земельного участка с КН 60:27:0060314:1134.	Псковская область, г Псков, ул Новоселов, от д 7 до д 5а
60:27:0060314:25:3У1	704	Улично- дорожная сеть	12.0.1	Образование земельного участка путем раздела земельного участка с КН 60:27:0060314:25.	Псковская область, г. Псков, ул. Новоселов, ост. авт. "Архив"
60:27:0060314:25:3У2	62	Земельные участки (территории) общего пользования	12.0	Образование земельного участка путем раздела земельного участка с КН 60:27:0060314:25.	Псковская область, г. Псков, ул. Новоселов, ост. авт. "Архив"
60:27:0060313:16:3У1	24	Предоставление коммунальных услуг	3.1.1	Образование земельного участка путем раздела земельного участка с КН 60:27:0060313:16.	обл. Псковская, г. Псков, ул. Инженерная, дом 72
60:27:0060313:16:3У2	3749	Среднеэтажная застройка	2.5	Образование земельного участка путем раздела земельного участка с КН 60:27:0060313:16.	обл. Псковская, г. Псков, ул. Инженерная, дом 72

\*Вид разрешенного использования земельного участка образуемого в рамках первого этапа путем раздела, сохраняется из исходного вида разрешенного использования земельного участка в силу закона. Изменение вида разрешенного использования может производиться в рамках первого или второго этапа по необходимости.



*II этап*

Условный номер ЗУ	Площадь, м <sup>2</sup>	Вид разрешенного использования	Код	Способ, вариант образования земельного участка	Местоположение
:ЗУ1	20459	Улично-дорожная сеть	12.0.1	Образование из земель, находящихся в государственной или муниципальной собственности.	<i>Псковская область, г. Псков, ул. Труда</i>
:ЗУ2	14479	Улично-дорожная сеть	12.0.1	Образование из земель, находящихся в государственной или муниципальной собственности. Объединение ЗУ с КН 60:27:0060315:39:ЗУ1 и 60:27:0000000:4709:ЗУ1	<i>Псковская область, г. Псков, ул. Звездная</i>
:ЗУ3	2236	<i>Общезжития</i>	3.2.4	Перераспределение ЗУ с 60:27:0060315:39 (часть 208 кв.м.)	<i>Псковская область, г. Псков, ул. Труда, д. 51</i>
:ЗУ4	5985	<i>Среднеэтажная застройка</i>	2.5	Образование из земель, находящихся в государственной или муниципальной собственности. Перераспределение ЗУ с 60:27:0060315:1401. Объединение ЗУ с КН 60:27:0060315:39:ЗУ2	<i>Псковская область, г. Псков, ул. Труда, дом 59</i>
:ЗУ5	249	<i>Магазины</i>	4.4	Образование из земель, находящихся в государственной или муниципальной собственности. Перераспределение ЗУ с КН 60:27:0060315:6	<i>Псковская обл., г. Псков, ул. Труда, дом 55</i>
:ЗУ6	19085	<i>Земельные участки (территории) общего пользования</i>	12.0	Образование из земель, находящихся в государственной или муниципальной собственности.	<i>Внутриквартальный проезд</i>

:ЗУ7	766	Магазины	4.4	Образование из земель, находящихся в государственной или муниципальной собственности. Перераспределение ЗУ с КН 60:27:0060315:35	Псковская область, г. Псков, ул. Труда, д 49
:ЗУ8	12522	Среднеэтажная застройка	2.5	Образование из земель, находящихся в государственной или муниципальной собственности. Перераспределение ЗУ с 60:27:0060315:3	Псковская область, г. Псков, ул. Труда, д 47
:ЗУ9	4378	Среднеэтажная застройка	2.5	Образование из земель, находящихся в государственной или муниципальной собственности. Перераспределение ЗУ с КН 60:27:0060315:4	Псковская область, г. Псков, ул. Труда, д. 43
:ЗУ10	262	Земельные участки (территории) общего пользования	12.0	Образование из земель, находящихся в государственной или муниципальной собственности.	Внутриквартальный проезд
:ЗУ11	391	Земельные участки (территории) общего пользования	12.0	Образование из земель, находящихся в государственной или муниципальной собственности.	Внутриквартальный проезд
:ЗУ12	1147	Магазины	4.4	Образование из земель, находящихся в государственной или муниципальной собственности.	Псковская область, г. Псков, ул. Текстильная, д. 16Б
:ЗУ13	12696	Земельные участки (территории) общего пользования	4.4	Образование из земель, находящихся в государственной или муниципальной собственности.	Внутриквартальный проезд
:ЗУ14	1961	Предоставление коммунальных услуг	3.1.1	Образование из земель, находящихся в государственной или муниципальной собственности. Перераспределение ЗУ с 60:27:0060316:24	Псковская область, г. Псков, ул. Новоселов, д. 30
:ЗУ15	110	Предоставление коммунальных услуг	3.1.1	Образование из земель, находящихся в государственной или муниципальной собственности. Перераспределение ЗУ с 60:27:0060316:16	Псковская область, г. Псков, ул. Текстильная, у д. 18

:ЗУ16	1488	Земельные участки (территории) общего пользования	12.0	Образование из земель, находящихся в государственной или муниципальной собственности.	Внутриквартальный проезд
:ЗУ17	6030	Среднеэтажная застройка	2.5	Образование из земель, находящихся в государственной или муниципальной собственности. Перераспределение ЗУ с 60:27:0060315:1417	Псковская обл., г. Псков, ул. Текстильная, д. 2
:ЗУ18	17204	Улично-дорожная сеть	12.0.1	Образование из земель, находящихся в государственной или муниципальной собственности. Перераспределение ЗУ с 60:27:0060312:22. Объединение ЗУ с КН 60:27:0000000:4713:ЗУ1, 60:27:0060314:1134:ЗУ1, 60:27:0060314:25:ЗУ1	Псковская область, г. Псков, ул. Новоселов
:ЗУ19	22572	Улично-дорожная сеть	12.0.1	Образование из земель, находящихся в государственной или муниципальной собственности.	Псковская область, г. Псков, ул. Алтаева
:ЗУ20	20520	Дошкольное начальное и среднее общее образование	3.5.1	Образование из земель, находящихся в государственной или муниципальной собственности.	Псковская область, г. Псков, ул. Алтаева, д. 2
:ЗУ21	10627	Земельные участки (территории) общего пользования	12.0	Образование из земель, находящихся в государственной или муниципальной собственности. Перераспределение ЗУ 60:27:0060314:1135, 60:27:0060314:1133. Объединение ЗУ с КН 60:27:0060314:1134:ЗУ2, 0:27:0060314:26:ЗУ2, 60:27:0060314:25:ЗУ2	Внутриквартальный проезд
:ЗУ22	1253	Многоэтажная жилая застройка (высотная застройка)	2.6	Образование из земель, находящихся в государственной или муниципальной собственности. Объединение ЗУ с КН 60:27:0060314:15:ЗУ2, 60:27:0060314:26:ЗУ1	Псковская область, г. Псков, ул. Новоселов, д. 3А

:3У23	4027	Среднеэтажная застройка	2.5	Образование из земель, находящихся в государственной или муниципальной собственности. Объединение ЗУ с КН 60:27:0060314:15:ЗУ1	Псковская область, г Псков, ул. Новоселов, д. 7
:3У24	3023	Среднеэтажная застройка	2.5	Образование из земель, находящихся в государственной или муниципальной собственности. Перераспределение ЗУ с КН 60:27:0060314:6	Псковская область, г Псков, ул. Новоселов, д. 11
:3У25	1769	Земельные участки (территории) общего пользования	12.0	Образование из земель, находящихся в государственной или муниципальной собственности. Объединение ЗУ с 60:27:0000000:4713:ЗУ2	Внутриквартальный проезд
:3У26	9196	Земельные участки (территории) общего пользования	12.0	Образование из земель, находящихся в государственной или муниципальной собственности.	Внутриквартальный проезд
:3У27	687	Общественное питание Магазины	4.6 4.4	Образование из земель, находящихся в государственной или муниципальной собственности. Перераспределение ЗУ с 60:27:0060312:4	Псковская область, г. Псков, ул. Инженерная, д. 86А
:3У28	894	Магазины	4.4	Образование из земель, находящихся в государственной или муниципальной собственности.	Псковская область, г. Псков, ул. Новоселов, д. 17
:3У29	2804	Среднеэтажная застройка	2.5	Образование из земель, находящихся в государственной или муниципальной собственности. Объединение ЗУ с 60:27:0060312:3:ЗУ1, 60:27:0000000:4709:ЗУ3	Псковская область, г. Псков, ул. Новоселов, д. 21
:3У30	3238	Общесжития	3.2.4	Образование из земель, находящихся в государственной или муниципальной собственности. Перераспределение ЗУ с 60:27:0060312:2	Псковская область, г Псков, ул Инженерная, д 82

:ЗУ31	963	Государственное управление	3.8.1	Образование из земель, находящихся в государственной или муниципальной собственности.	Псковская область, г. Псков, ул. Инженерная, д. 90А
:ЗУ32	2873	Земельные участки (территории) общего пользования	12.0	Образование из земель, находящихся в государственной или муниципальной собственности. Объединение ЗУ с КН 60:27:0000000:4709:ЗУ2.	Внутриквартальный проезд
:ЗУ33	82	Предоставление коммунальных услуг	3.1.1	Образование из земель, находящихся в государственной или муниципальной собственности. Объединение ЗУ с КН 60:27:0000000:4709:ЗУ4	обл. Псковская, г. Псков, ул. Инженерная, у дома 90
:ЗУ34	1454	Магазины	4.4	Образование из земель, находящихся в государственной или муниципальной собственности. Перераспределение ЗУ с 60:27:0060312:21, 60:27:0060312:649	Псковская область, г. Псков, ул. Инженерная, д. 88
:ЗУ35	1082	Магазины	4.4	Образование из земель, находящихся в государственной или муниципальной собственности	Псковская область, г. Псков, ул. Инженерная, д. 78
:ЗУ36	369	Земельные участки (территории) общего пользования	12.0	Образование из земель, находящихся в государственной или муниципальной собственности.	Внутриквартальный проезд
:ЗУ37	644	Земельные участки (территории) общего пользования	12.0	Образование из земель, находящихся в государственной или муниципальной собственности.	Внутриквартальный проезд
:ЗУ38	3748	Среднеэтажная застройка	2.5	Образование из земель, находящихся в государственной или муниципальной собственности. Объединение ЗУ с 60:27:0060313:16:ЗУ2	Псковская область, г. Псков, ул. Инженерная, д. 72

:ЗУ39	77	Предоставление коммунальных услуг	3.1.1	Образование из земель, находящихся в государственной или муниципальной собственности. Перераспределение ЗУ с КН 60:27:0060313:11. Объединение ЗУ с 60:27:0060313:16:ЗУ1.	Псковская область, г. Псков, ул. Инженерная, у д. 72
:ЗУ40	1075	Земельные участки (территории) общего пользования	12.0	Образование из земель, находящихся в государственной или муниципальной собственности. Перераспределение ЗУ с 60:27:0060313:16	Внутриквартальный проезд
:ЗУ41	4656	Среднеэтажная застройка	2.5	Образование из земель, находящихся в государственной или муниципальной собственности. Перераспределение ЗУ с 60:27:0060314:1	Псковская область, г. Псков, ул. Алтаева, д. 16
:ЗУ42	786	Магазины	4.4	Образование из земель, находящихся в государственной или муниципальной собственности.	Псковская область, г. Псков, ул. Инженерная, д. 68
:ЗУ43	427	Земельные участки (территории) общего пользования	12.0	Образование из земель, находящихся в государственной или муниципальной собственности.	Внутриквартальный проезд

3.Перечень и сведения о площади образуемых земельных участков, которые будут отнесены к территориям общего пользования, в том числе в отношении которых предполагаются резервирование и (или) изъятие для государственных или муниципальных нужд.

:ЗУ1 - 20466 кв.м., :ЗУ6 - 14479 кв.м., :ЗУ6 - 19085 кв.м., :ЗУ10 – 262 кв.м., :ЗУ11 – 391 кв.м., :ЗУ16 – 1488 кв.м., :ЗУ18 – 17204 кв.м., :ЗУ19 – 22572 кв.м., :ЗУ21 – 10627 кв.м.,:ЗУ25 – 1769 кв.м., :ЗУ26 – 9196 кв.м., :ЗУ32 – 2873 кв.м., :ЗУ36 – 369 кв.м., :ЗУ37 -644 кв.м., :ЗУ40 – 1075 кв.м., :ЗУ43 – 427 кв.м.

4. Перечень и сведения о площади изменяемых земельных участков. Вид разрешенного использования изменяемых земельных участков.

Кадастровый номер ЗУ	Площадь, м <sup>2</sup>	Исходный вид разрешенного использования	Проектируемый вид разрешенного использования	Код
60:27:0060312:654	450	<i>Для строительства промтоварного магазина торговой площадью не более 400 кв.м.</i>	Благоустройство территории	12.0.2
60:27:0060312:656	160	<i>Для размещения стоянки личного автотранспорта жильцов дома</i>	Благоустройство территории	12.0.2
60:27:0060312:653	280	<i>Для строительства мастерской по ремонту бытовой техники</i>	Благоустройство территории	12.0.2



5. Сведения о границах территории, в отношении которой утвержден проект межевания.

<i>№</i>	<i>X</i>	<i>Y</i>
<i>1</i>	<i>502333,28</i>	<i>1273808,47</i>
<i>2</i>	<i>502317,53</i>	<i>1273835,80</i>
<i>3</i>	<i>502313,34</i>	<i>1273841,54</i>
<i>4</i>	<i>502185,01</i>	<i>1274077,08</i>
<i>5</i>	<i>502178,43</i>	<i>1274089,95</i>
<i>6</i>	<i>502160,71</i>	<i>1274121,87</i>
<i>7</i>	<i>502153,50</i>	<i>1274135,67</i>
<i>8</i>	<i>502149,54</i>	<i>1274142,49</i>
<i>9</i>	<i>502144,86</i>	<i>1274154,45</i>
<i>10</i>	<i>502141,73</i>	<i>1274166,37</i>
<i>11</i>	<i>502139,96</i>	<i>1274178,64</i>
<i>12</i>	<i>502139,19</i>	<i>1274196,85</i>
<i>13</i>	<i>502146,17</i>	<i>1274230,39</i>
<i>14</i>	<i>502150,31</i>	<i>1274249,33</i>
<i>15</i>	<i>502163,96</i>	<i>1274307,50</i>
<i>16</i>	<i>502173,21</i>	<i>1274349,00</i>
<i>17</i>	<i>502178,60</i>	<i>1274371,06</i>
<i>18</i>	<i>502185,67</i>	<i>1274395,18</i>
<i>19</i>	<i>502188,14</i>	<i>1274404,32</i>
<i>20</i>	<i>502189,60</i>	<i>1274406,24</i>
<i>21</i>	<i>502191,47</i>	<i>1274407,55</i>
<i>22</i>	<i>502195,56</i>	<i>1274423,38</i>
<i>23</i>	<i>502112,57</i>	<i>1274452,87</i>
<i>24</i>	<i>501986,21</i>	<i>1274497,55</i>
<i>25</i>	<i>501945,42</i>	<i>1274509,70</i>
<i>26</i>	<i>501929,58</i>	<i>1274512,83</i>
<i>27</i>	<i>501839,90</i>	<i>1274525,74</i>
<i>28</i>	<i>501815,55</i>	<i>1274530,51</i>
<i>29</i>	<i>501758,97</i>	<i>1274539,38</i>
<i>30</i>	<i>501671,07</i>	<i>1274552,50</i>
<i>31</i>	<i>501570,09</i>	<i>1274568,33</i>
<i>32</i>	<i>501563,59</i>	<i>1274513,52</i>
<i>33</i>	<i>501556,82</i>	<i>1274465,45</i>
<i>34</i>	<i>501553,74</i>	<i>1274445,72</i>
<i>35</i>	<i>501544,98</i>	<i>1274387,14</i>
<i>36</i>	<i>501541,50</i>	<i>1274364,40</i>
<i>37</i>	<i>501535,98</i>	<i>1274328,87</i>
<i>38</i>	<i>501513,48</i>	<i>1274177,33</i>
<i>39</i>	<i>501510,55</i>	<i>1274128,91</i>
<i>40</i>	<i>501514,19</i>	<i>1274098,73</i>
<i>41</i>	<i>501516,57</i>	<i>1274092,90</i>
<i>42</i>	<i>501529,59</i>	<i>1274070,87</i>
<i>43</i>	<i>501553,49</i>	<i>1274048,27</i>
<i>44</i>	<i>501589,34</i>	<i>1274028,28</i>
<i>45</i>	<i>501597,52</i>	<i>1274021,33</i>
<i>46</i>	<i>501604,72</i>	<i>1274008,97</i>
<i>47</i>	<i>501610,54</i>	<i>1273987,82</i>
<i>48</i>	<i>501609,78</i>	<i>1273977,21</i>

<i>49</i>	<i>501625,83</i>	<i>1273913,19</i>
<i>50</i>	<i>501633,52</i>	<i>1273897,64</i>
<i>51</i>	<i>501638,02</i>	<i>1273884,05</i>
<i>52</i>	<i>501640,85</i>	<i>1273873,89</i>
<i>53</i>	<i>501689,49</i>	<i>1273793,75</i>
<i>54</i>	<i>501696,80</i>	<i>1273782,23</i>
<i>55</i>	<i>501765,79</i>	<i>1273669,20</i>
<i>56</i>	<i>501804,22</i>	<i>1273605,36</i>
<i>57</i>	<i>501841,79</i>	<i>1273542,25</i>
<i>58</i>	<i>501854,42</i>	<i>1273520,02</i>
<i>59</i>	<i>502123,47</i>	<i>1273680,42</i>



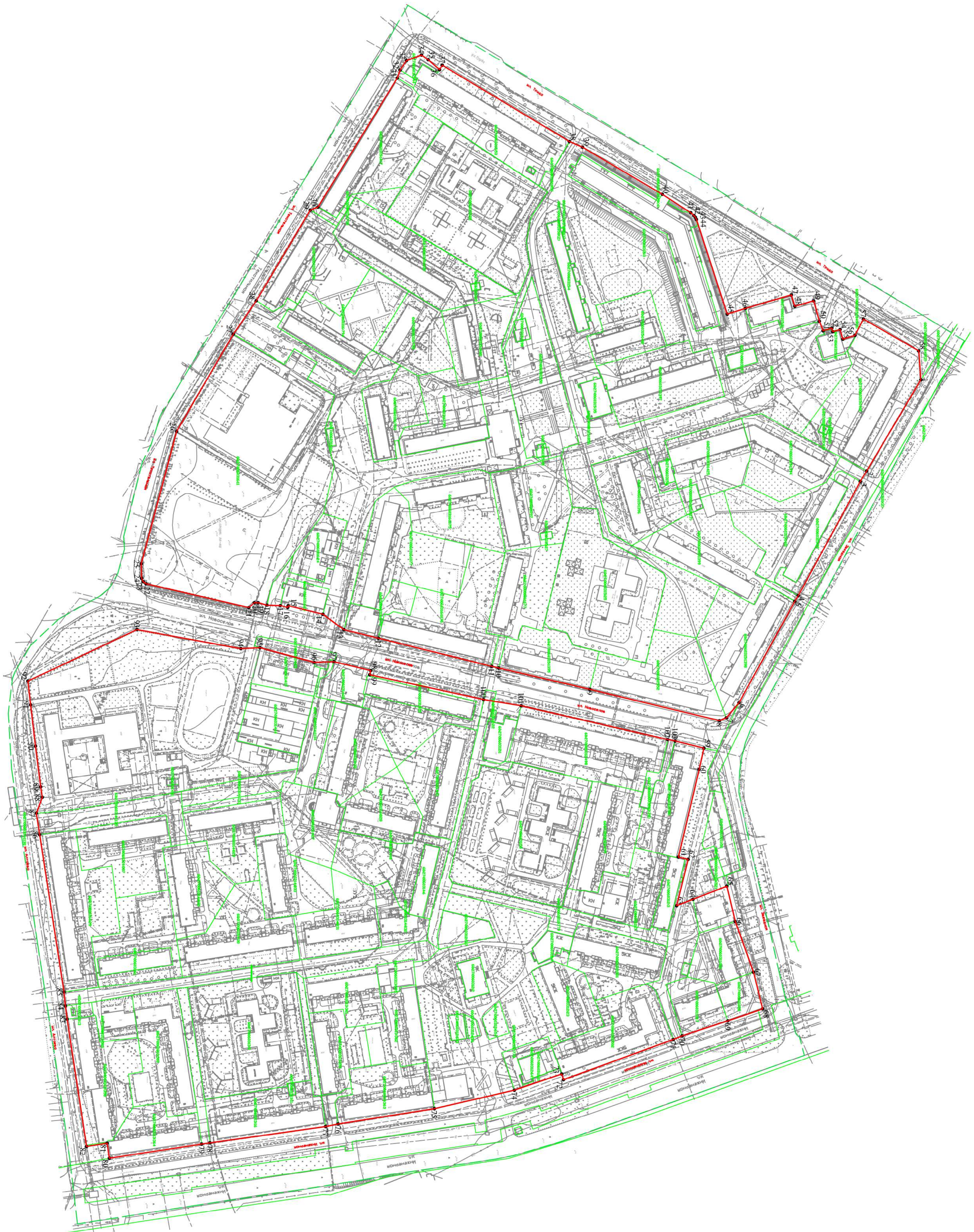

- Участные обозначения
- — характерные точки границ территории, в отношении которых осуществлена подготовка проекта межевания;
  - красные линии улиц (установленные);
  - границы земельных участков, сведения о которых содержится в ЕПРГ;
  - обозначение улиц
  - обозначение земельных участков, сведения о которых содержится в ЕПРГ

Исполнитель	Иванов И.И.	Дата	04/2022	Лист	1
Город	Москва	Проект	Проект межевания территории	Сторона	Левая
Вид плана	План	Масштаб	1:2000	Лист	1
Исполнитель	Иванов И.И.	Дата	04/2022	Лист	1
Город	Москва	Проект	Проект межевания территории	Сторона	Левая
Вид плана	План	Масштаб	1:2000	Лист	1

М.П. ООО "Гео-Сервис"









Условные обозначения

- границы земельных участков, сведения о которых содержится в ЕПРН
- ул. Алтана
- обозначение улиц
- границы и обозначение земельных участков, выходящих в границы проектируемой, сохраняемые в исходных границах
- границы и обозначение земельных участков и их частей
- границы и обозначение обрамленных земельных участков

М.К. №	04/2022-	ЛПТ.1
Имя К.А. У. Лист №	зак. ЛПТ	Датин
ЛПТ	Надворья	границы улиц Турса, Кемпизаева, Аманова, Икениерина, Эверина в городе Пскеба
Выполнил	Президент	
	Проект инженерной территории	
	1 этап	
	Чертеж границ обрамленных земельных участков	
	Масштаб 1:2000	
		ООО "Geo-Cadvis"



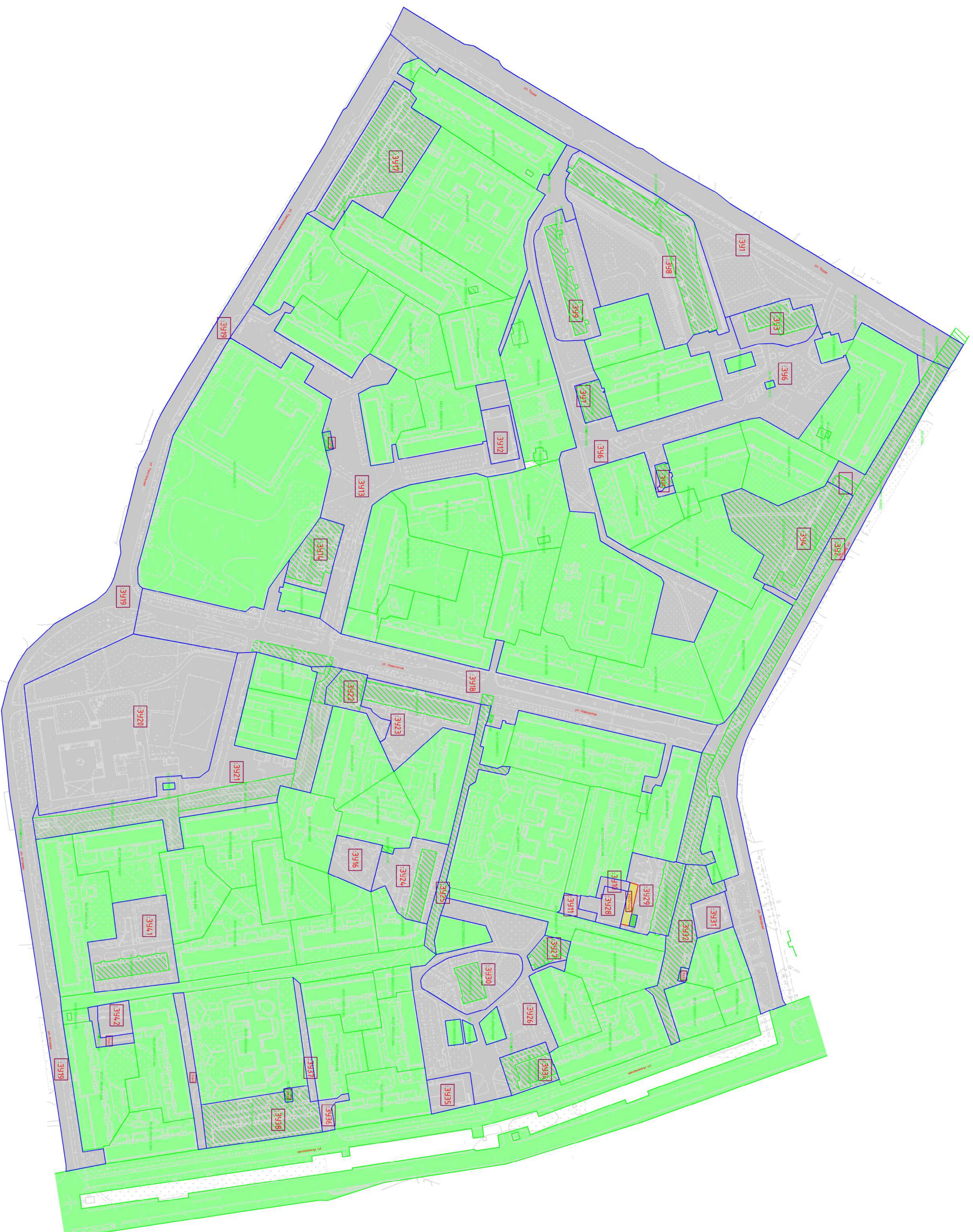

Условные обозначения

- границы земельных участков, сведения о которых содержится в ЕПРН
- ул. Алтея — обозначение улиц
- 80:27:0050019:31 — границы и обозначение земельных участков, выделенных в границах проектируемой, сохранения в существующих границах
- 80:27:0050019:51 — границы и обозначение земельных участков и их частей
- 3927 — границы и обозначение обремененных земельных участков
- 3921 — границы и обозначение установленных публичных сервитутов

М.К. №	04/2022- ПМТ.1
Имя Кода, Лица № год	Дата
ИП	Исполнитель: Алтея, Инженерная, Зверина в городе Пскове)
Выполнил	Проект инженерия территории II этап
Проверил	Смогула   Лица   Лица
Чертёж границ обремененных земельных участков	Масштаб 1:2000
	ООО "Гео-Сервис"











Согласовано:

Взам. инв. №

Подпись и дата

Инв. № подл.

60:27:00 60312:3:3У1

60:27:00 60312:3:3У2

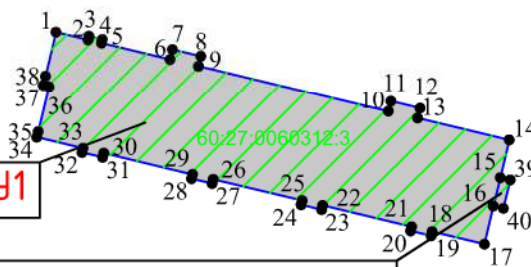

Условные обозначения

- граница образуемого земельного участка;
- :3У1 — обозначение образуемого земельного участка;
- 1 — обозначение характерной точки границы образуемого земельного участка;
- 60:27:0050105:39 — обозначение перераспределяемых земельных участков и их частей

МК № 04/2022–ПМТ.1

Реализация документов по территориальному планированию, планировке территории (разработка проекта межевания территории в границах улицы Труда, Текстильная, Алтаева, Инженерная, Звездная в городе Пскове)

Изм.	Кол.уч.	Лист	№ док	Подп.	Дата
ГИП		Назаров А.В.		<i>(Signature)</i>	
Выполнил		Семенов С.Ю.		<i>(Signature)</i>	

Проект межевания территории

Стадия	Лист	Листов
П		

Чертеж образуемых земельных участков с  
КН 60: 27: 0060312: 3: 3У1, : 3У2

Масштаб 1:1000

ООО "Гео-Сервис"

60:27:00 60314:15:3У1

60:27:00 60314:15:3У2

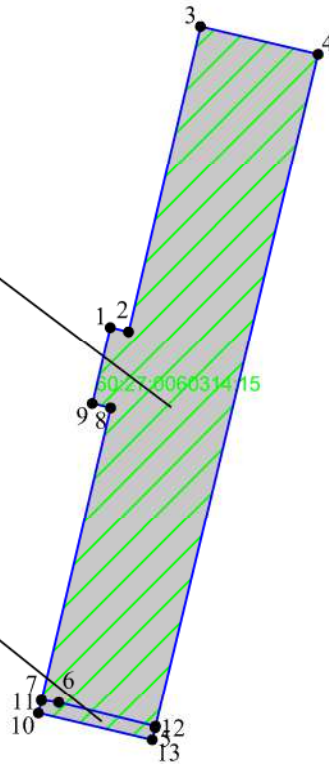





Согласовано:

Взам. инв. №

Подпись и дата



Инв. № подл.

Условные обозначения

-  — граница образуемого земельного участка;
-  — обозначение образуемого земельного участка;
-  — обозначение характерной точки границы образуемого земельного участка;
-  — обозначение перераспределяемых земельных участков и их частей

МК № 04/2022–ПМТ.1

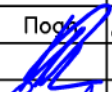
Реализация документов по территориальному планированию, планировке территории (разработка проекта межевания территории в границах улицы Труда, Текстильная, Алтаева, Инженерная, Звездная в городе Пскове)

Изм.	Кол.уч.	Лист	№ док	Подп.	Дата
ГИП		Назаров А.В.			
Выполнил		Семенов С.Ю.			

Проект межевания территории

Стадия	Лист	Листов
П		

Чертеж образуемых земельных участков с КН 60:27:0060314:15:3У1, :3У2

Масштаб 1:1000

ООО "Гео-Сервис"

60:27:00 60313:16:3У1

60:27:00 60313:16:3У2

60:27:0060313:16

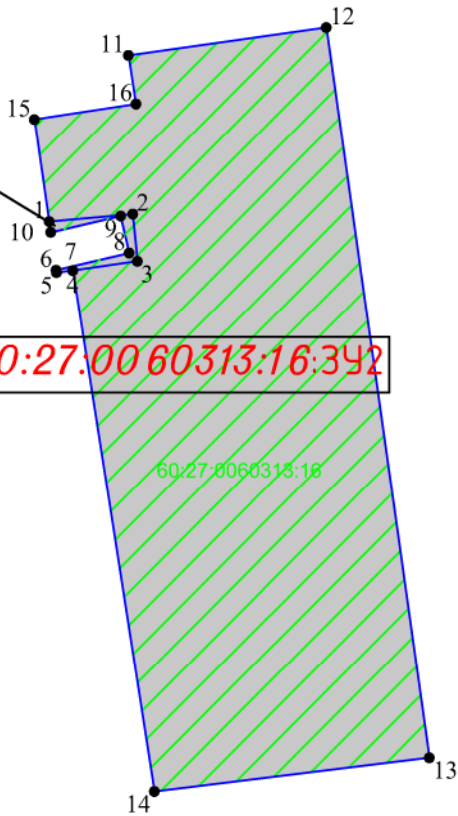

Согласовано:

Взам. инв. №

Подпись и дата

Инв. № подл.

Условные обозначения

- граница образуемого земельного участка;
- обозначение образуемого земельного участка;
- обозначение характерной точки границы образуемого земельного участка;
- обозначение перераспределяемых земельных участков и их частей

МК № 04/2022–ПМТ.1

Реализация документов по территориальному планированию, планировке территории (разработка проекта межевания территории в границах улицы Труда, Текстильная, Алтаева, Инженерная, Звездная в городе Пскове)

Изм.	Кол.уч.	Лист	№ док	Подп.	Дата
ГИП		Назаров А.В.			
Выполнил		Семенов С.Ю.			

Проект межевания территории

Стадия	Лист	Листов
П		

Чертеж образуемых земельных участков с КН 60:27:0060313:25:3У1, :3У2

Масштаб 1:1000

ООО "Гео-Сервис"



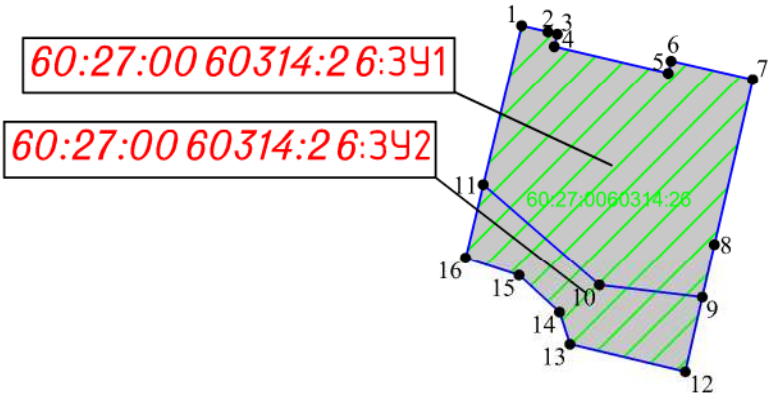

Согласовано:					
Взам. инв. №					
Подпись и дата					
Инв. № подл.					

- Условные обозначения
- граница образуемого земельного участка;
  - :3У1 — обозначение образуемого земельного участка;
  - 1 — обозначение характерной точки границы образуемого земельного участка;
  - 60:27:0050105:39 — обозначение перераспределяемых земельных участков и их частей

МК № 04/2022–ПМТ.1					
Реализация документов по территориальному планированию, планировке территории (разработка проекта межевания территории в границах улицы Труда, Текстильная, Алтаева, Инженерная, Звездная в городе Пскове)					
Изм.	Кол.уч.	Лист	№ док	Подп.	Дата
ГИП		Назаров А.В.			
Выполнил		Семенов С.Ю.			
Проект межевания территории				Стадия	Лист
Чертеж образуемых земельных участков с КН 60: 27: 0060314: 26: 3У1, : 3У2				П	
Масштаб 1:1000				ООО "Гео-Сервис"	

60:27:0060315:39:3У1

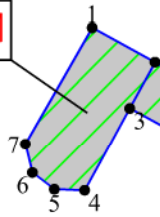

60:27:0060315:39:3У2

60:27:0060315:39

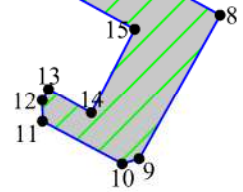

Согласовано:

Взам. инв. №

Подпись и дата

Инв. № подл.

Условные обозначения



— граница образуемого земельного участка;

— обозначение образуемого земельного участка;



— обозначение характерной точки границы образуемого земельного участка;



— обозначение перераспределяемых земельных участков и их частей

МК № 04/2022–ПМТ.1

Реализация документов по территориальному планированию, планировке территории (разработка проекта межевания территории в границах улицы Труда, Текстильная, Алтаева, Инженерная, Звездная в городе Пскове)

Изм.	Кол.уч.	Лист	№ док	Подп.	Дата
ГИП		Назаров А.В.			
Выполнил		Семенов С.Ю.			

Проект межевания территории

Стадия	Лист	Листов
П		

Чертеж образуемых земельных участков с КН 60:27:0060315:39:3У1, :3У2

Масштаб 1:1000

ООО "Гео-Сервис"

60:27:00 60314:1134:3У1

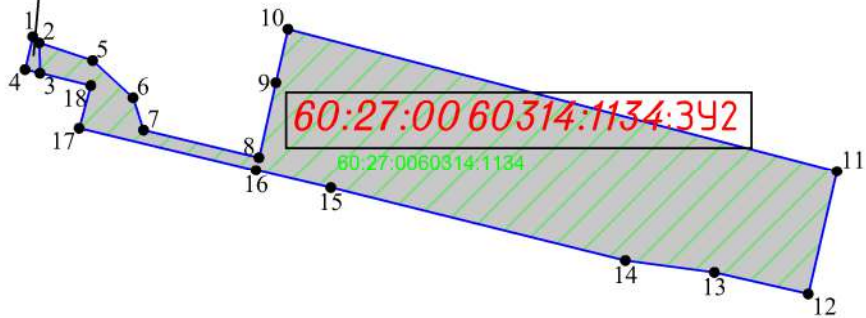

60:27:00 60314:1134:3У2

60:27:0060314:1134





Согласовано:

Взам. инв. №

Подпись и дата



Инв. № подл.

Условные обозначения

-  — граница образуемого земельного участка;
-  — обозначение образуемого земельного участка;
-  — обозначение характерной точки границы образуемого земельного участка;
-  — обозначение перераспределяемых земельных участков и их частей

МК № 04/2022–ПМТ.1

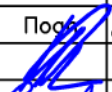
Реализация документов по территориальному планированию, планировке территории (разработка проекта межевания территории в границах улицы Труда, Текстильная, Алтаева, Инженерная, Звездная в городе Пскове)

Изм.	Кол.уч.	Лист	№ док	Подп.	Дата
ГИП		Назаров А.В.			
Выполнил		Семенов С.Ю.			

Проект межевания территории

Стадия	Лист	Листов
П		



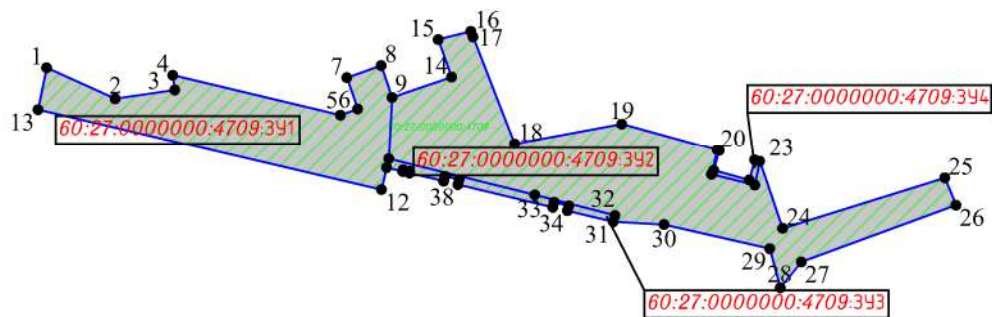

Чертеж образуемых земельных участков с КН 60:27:0060314:1134:3У1, 3У2

Масштаб 1:1000

ООО "Гео-Сервис"





Условные обозначения

-  — граница образуемого земельного участка;
-  — обозначение образуемого земельного участка;
-  — обозначение характерной точки границы образуемого земельного участка;
-  — обозначение перераспределяемых земельных участков и их частей

Согласовано:				
Взам. инв. №				
Подпись и дата				
Инв. № подл.				

МК № 04/2022–ПМТ.1

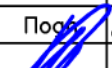
Реализация документов по территориальному планированию, планировке территории (разработка проекта межевания территории в границах улицы Труда, Текстильная, Алтаева, Инженерная, Звездная в городе Пскове)

Изм.	Кол.уч.	Лист	№ док	Подп.	Дата
ГИП			Назаров А.В.		
Выполнил			Семенов С.Ю.		

Проект межевания территории

Стадия	Лист	Листов
П		

Чертеж образуемых земельных участков с КН 60: 27: 0000000: 4709: 3У1, : 3У2, : 3У3, : 3У4

Масштаб 1: 2000

ООО "Гео-Сервис"



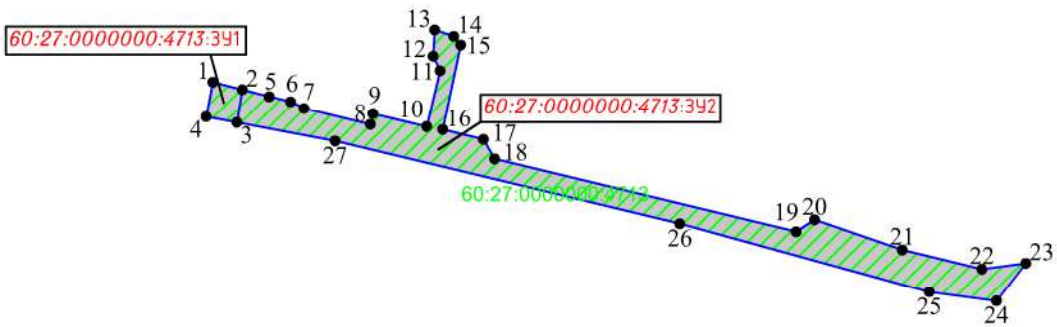

Согласовано:

Взам. инв. №

Подпись и дата

Инв. № подл.

Условные обозначения

- граница образуемого земельного участка;
- :3У1 — обозначение образуемого земельного участка;
- 1 — обозначение характерной точки границы образуемого земельного участка;
- 60:27:0050105:39 — обозначение перераспределяемых земельных участков и их частей

МК № 04/2022–ПМТ.1

Реализация документов по территориальному планированию, планировке территории (разработка проекта межевания территории в границах улицы Труда, Текстильная, Алтаева, Инженерная, Звездная в городе Пскове)

Изм.	Кол.уч.	Лист	№ док.	Подп.	Дата
ГИП		Назаров А.В.			
Выполнил		Семенов С.Ю.			

Проект межевания территории

Стадия	Лист	Листов
П		

Чертеж образуемых земельных участков с КН 60: 27: 0000000: 4713: 3У1, : 3У2

Масштаб 1: 2000

ООО "Гео-Сервис"



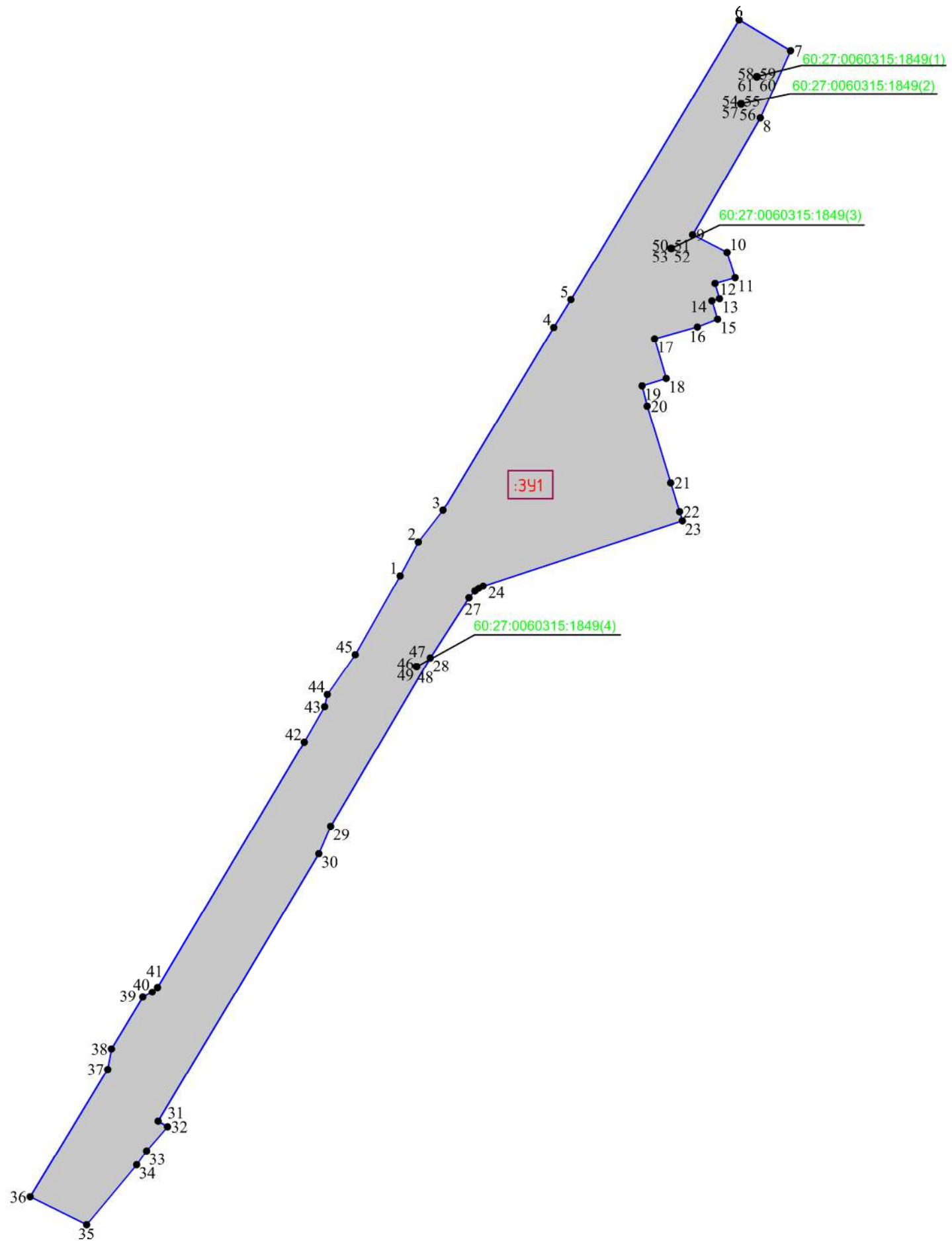

Согласовано:	
Взам. инв. №	
Подпись и дата	
Инв. № подл.	

- Условные обозначения
- граница образуемого земельного участка;
  - :ЗУ1 - обозначение образуемого земельного участка;
  - <sup>1</sup> - обозначение характерной точки границы образуемого земельного участка;
  - 60:27:0050105:39 - обозначение перераспределяемых земельных участков и их частей

					МК № 04/2022-ПМТ.1				
					Реализация документов по территориальному планированию, планировке территории (разработка проекта межевания территории в границах улицы Труда, Текстильная, Алтаева, Инженерная, Звездная в городе Пскове)				
Изм.	Кол.уч.	Лист	№ док.	Подп.	Дата	Проект межевания территории	Стадия	Лист	Листов
ГИП		Назаров А.В.					П		
Выполнил		Семенов С.Ю.				Чертеж границ образуемого земельного участка : ЗУ1 Масштаб 1:2000	ООО "Гео-Сервис"		

Согласовано:

Инв. № подл.	Подпись и дата	Взам. инв. №			

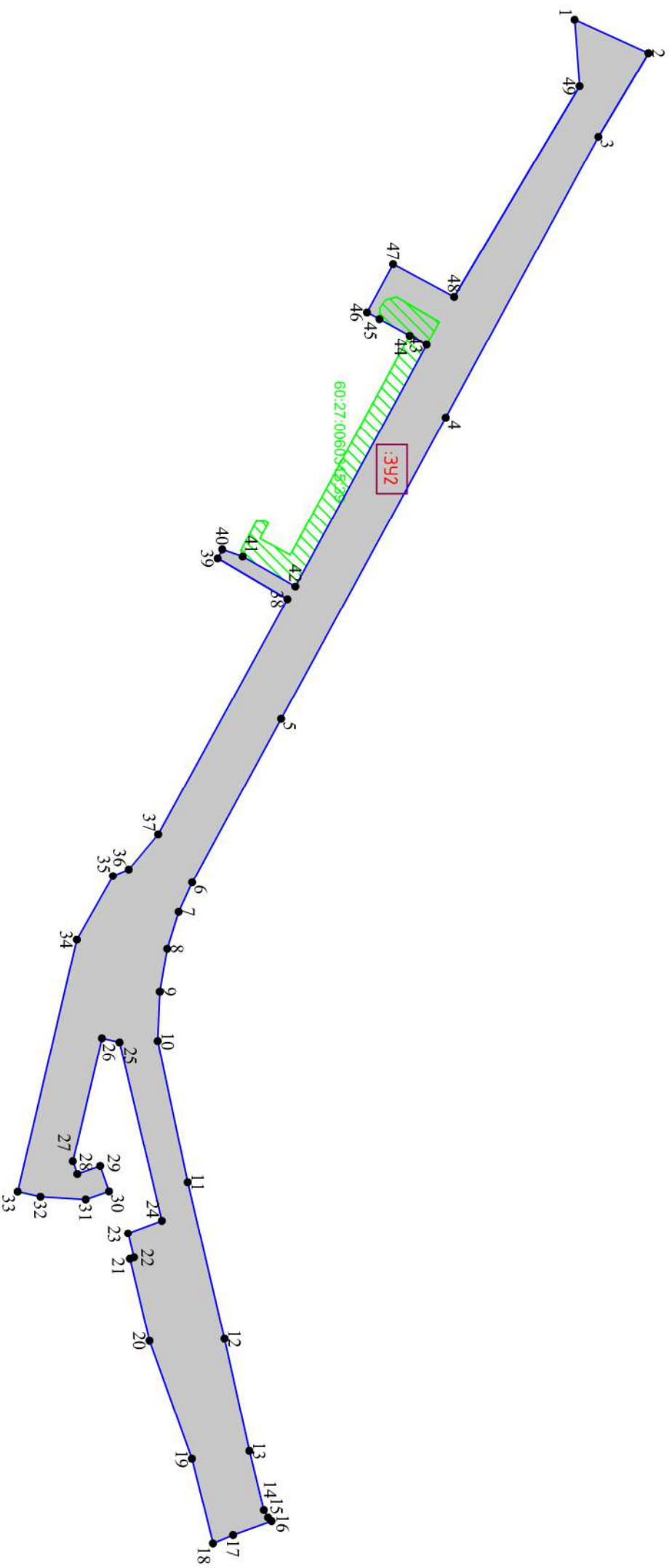

- условные обозначения граница образуемого земельного участка;
- обозначение образуемого земельного участка;
- обозначение характерной точки границы образуемого земельного участка;
- обозначение перераспределяемых земельных участков и их частей

Изм.	Кол.уч.	Лист	№ док	Подп.	Дата														
ГИП		Назаров А.В.																	
Выполнил																			
												Проект межевания территории		Стация	Лист	Листов			
												Чертёж границ образуемого земельного участка		П					
												Масштаб 1:2000		ООО "Гео-Сервис"					
														МК № 04/2022-ПМГ.1					
														Реализация документов по территории для планировки, планировка территории (разработка проекта межевания территории в границах улицы Труда, Текстильная, Алеева, Инженерная, Звёздная в городе Пскове)					

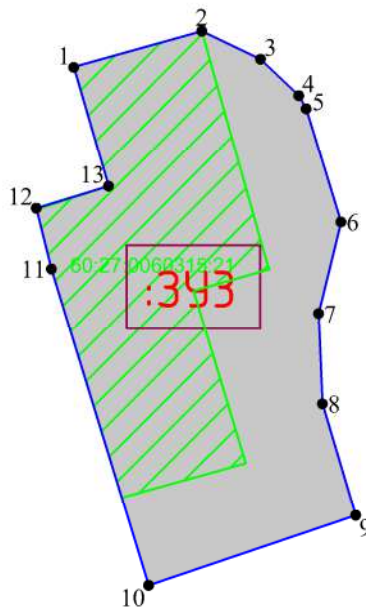





Согласовано:

Взам. инв. №

Подпись и дата



Инв. № подл.

Условные обозначения

-  — граница образуемого земельного участка;
-  — обозначение образуемого земельного участка;
-  1 — обозначение характерной точки границы образуемого земельного участка;
-  — обозначение перераспределяемых земельных участков и их частей

МК № 04/2022–ПМТ.1

Реализация документов по территориальному планированию, планировке территории (разработка проекта межевания территории в границах улицы Труда, Текстильная, Алтаева, Инженерная, Звездная в городе Пскове)

Изм.	Кол.уч.	Лист	№ док	Подп.	Дата
ГИП			Назаров А.В.		
Выполнил			Семенов С.Ю.		

Проект межевания территории	Стадия	Лист	Листов
	П		
Чертеж границ образуемого земельного участка :ЗУЗ Масштаб 1:1000			ООО "Гео-Сервис"

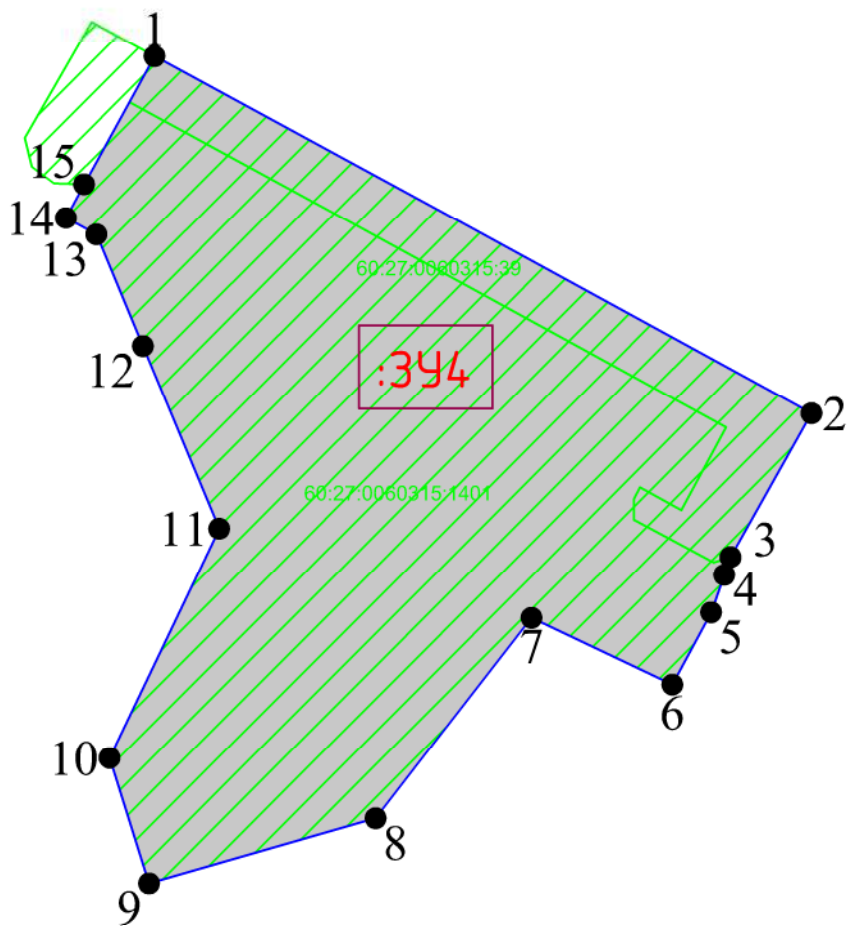





Согласовано:

Взам. инв. №

Подпись и дата



Инв. № подл.

Условные обозначения

-  — граница образуемого земельного участка;
-  — обозначение образуемого земельного участка;
-  — обозначение характерной точки границы образуемого земельного участка;
-  — обозначение перераспределяемых земельных участков и их частей

МК № 04/2022–ПМТ.1

Реализация документов по территориальному планированию, планировке территории (разработка проекта межевания территории в границах улицы Труда, Текстильная, Алтаева, Инженерная, Звездная в городе Пскове)

Изм.	Кол.уч.	Лист	№ док	Подп.	Дата
ГИП		Назаров А.В.			
Выполнил		Семенов С.Ю.			

Проект межевания территории

Стадия	Лист	Листов
П		

Чертеж границ образуемого земельного участка  
:3У4  
Масштаб 1:1000

ООО "Гео-Сервис"

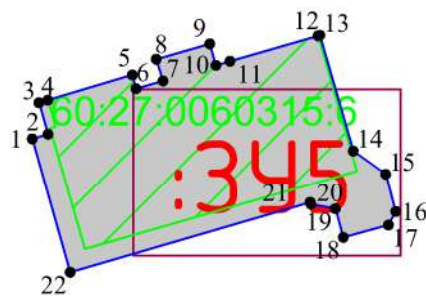





Согласовано:

Взам. инв. №

Подпись и дата



Инв. № подл.

Условные обозначения

-  — граница образуемого земельного участка;
-  — обозначение образуемого земельного участка;
-  — обозначение характерной точки границы образуемого земельного участка;
-  — обозначение перераспределяемых земельных участков и их частей

МК № 04/2022–ПМТ.1

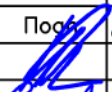
Реализация документов по территориальному планированию, планировке территории (разработка проекта межевания территории в границах улицы Труда, Текстильная, Алтаева, Инженерная, Звездная в городе Пскове)

Изм.	Кол.уч.	Лист	№ док	Подп.	Дата
ГИП		Назаров А.В.			
Выполнил		Семенов С.Ю.			

Проект межевания территории

Стадия	Лист	Листов
П		

Чертеж границ образуемого земельного участка  
: 345  
Масштаб 1:1000

ООО "Гео-Сервис"



Согласовано:

Инв. № подл.	Подпись и дата	Взам. инв. №				

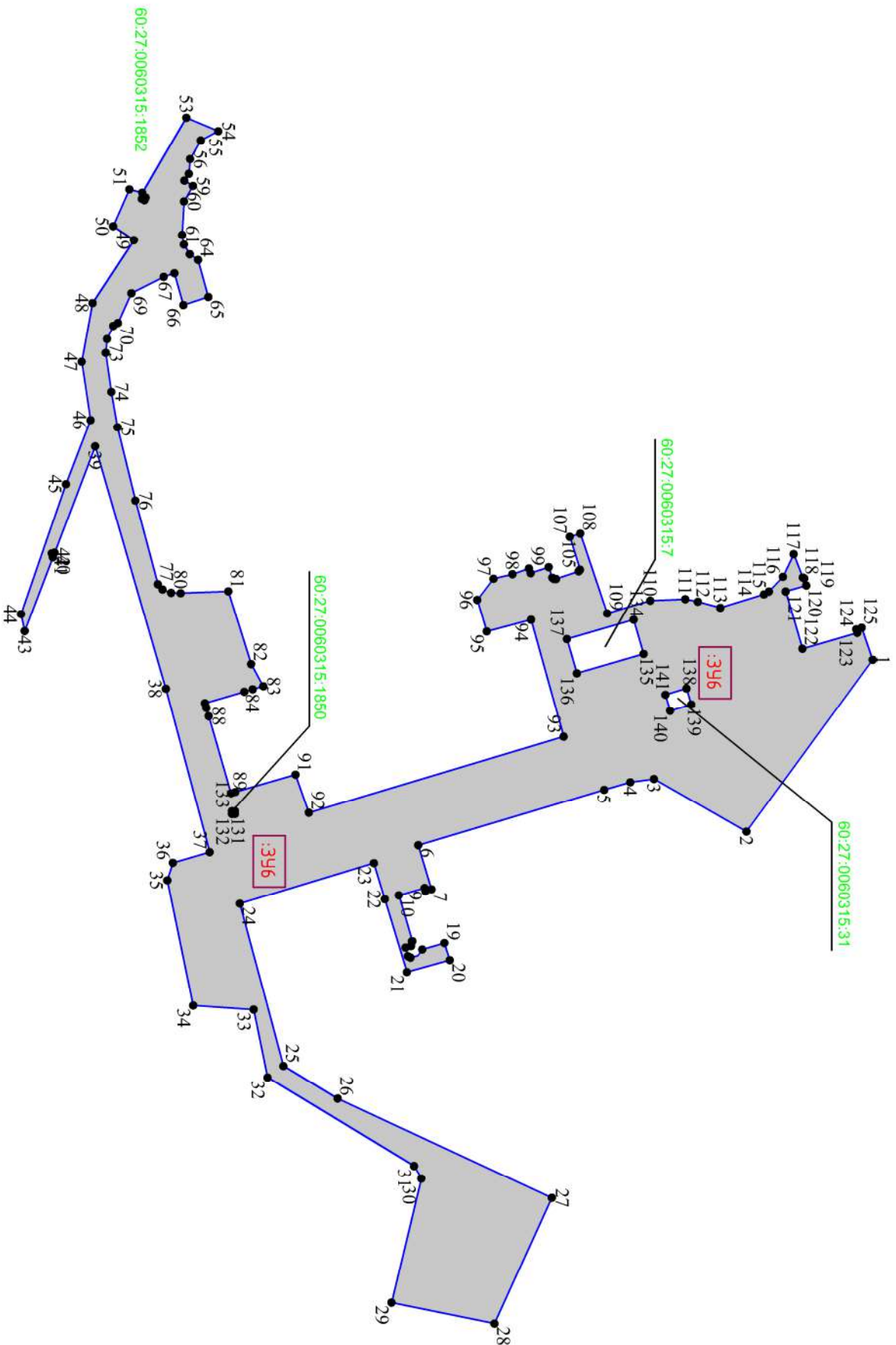

- условные обозначения
- граница образуемого земельного участка;
- обозначение образуемого земельного участка;
- обозначение характерной точки границы образуемого земельного участка;
- обозначение перераспределяемых земельных участков и их частей

МК № 04/2022—ПМГ.1			
Реализация документов по территориальному планированию, планировке территории (разработка проекта межевания территории в границах улицы Труда, Текстильная, Алмеда, Инженерная, Звездная в городе Пскове)			
Изм.	Кол.уч.	Лист	№ док
ГЛП		Назаров А.В.	
Выполнил	Семенов С.Ю.		
			Дата
Проект межевания территории		Страница	Лист
Чертеж границ образуемого земельного участка		П	
Масштаб 1:2000		ООО "Гео-Сервис"	



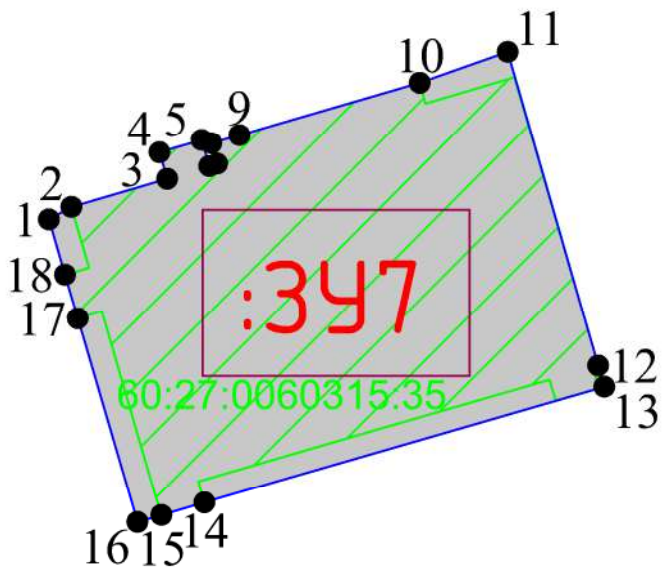





Согласовано:

Взам. инв. №

Подпись и дата



Инв. № подл.

Условные обозначения

-  — граница образуемого земельного участка;
-  — обозначение образуемого земельного участка;
-  — обозначение характерной точки границы образуемого земельного участка;
-  — обозначение перераспределяемых земельных участков и их частей

МК № 04/2022–ПМТ.1

Реализация документов по территориальному планированию, планировке территории (разработка проекта межевания территории в границах улицы Труда, Текстильная, Алтаева, Инженерная, Звездная в городе Пскове)

Изм.	Кол.уч.	Лист	№ док	Подп.	Дата
ГИП		Назаров А.В.			
Выполнил		Семенов С.Ю.			

Проект межевания территории

Стадия	Лист	Листов
П		

Чертеж границ образуемого земельного участка  
: 3У7  
Масштаб 1:500

ООО "Гео-Сервис"

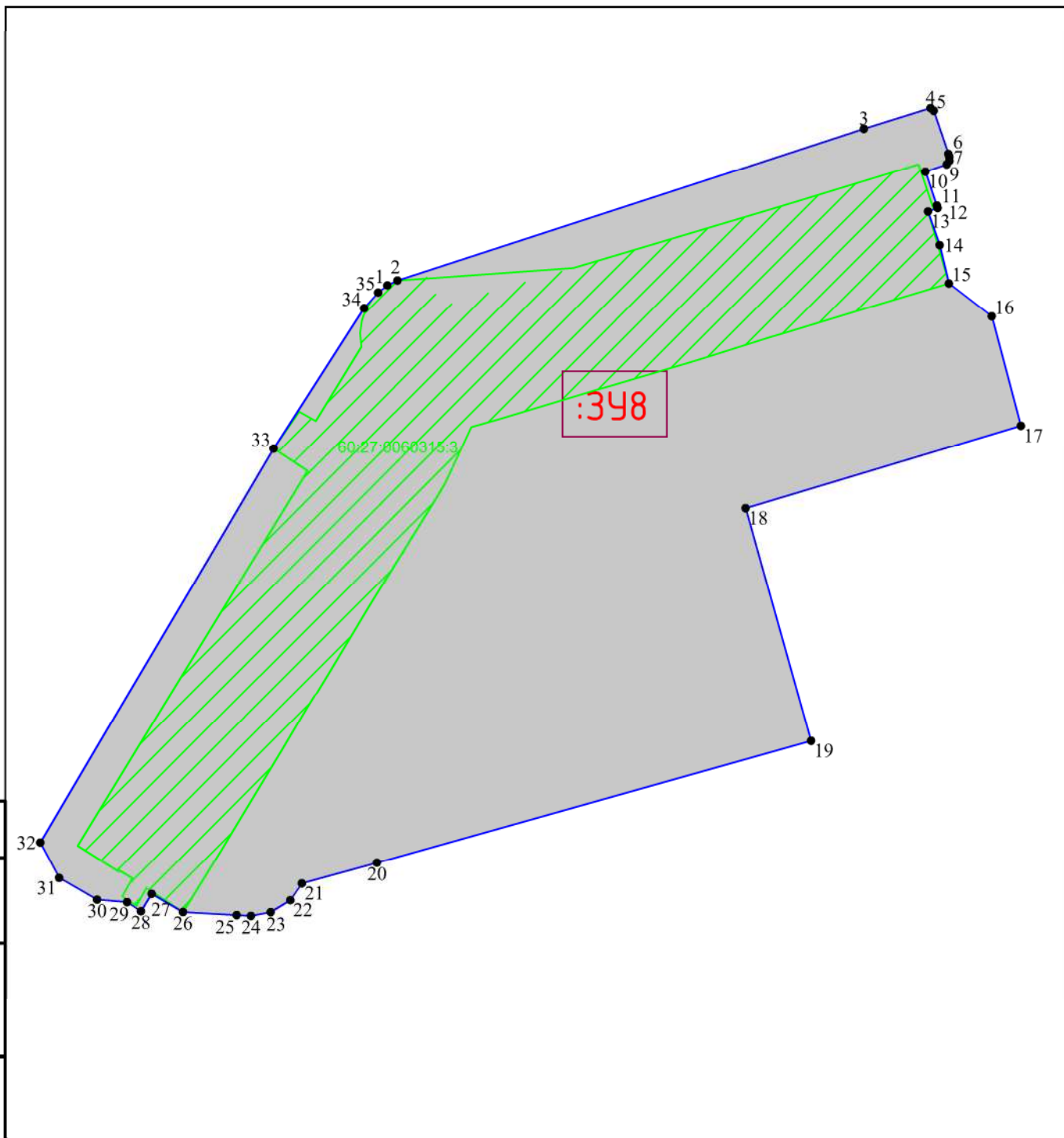

- Условные обозначения
- граница образуемого земельного участка;
  - :3У8 — обозначение образуемого земельного участка;
  - 1 — обозначение характерной точки границы образуемого земельного участка;
  - 60:27:0050105:39 — обозначение перераспределяемых земельных участков и их частей

Согласовано:	
Взам. инв. №	
Подпись и дата	
Инв. № подл.	

						МК № 04/2022–ПМТ.1				
						Реализация документов по территориальному планированию, планировке территории (разработка проекта межевания территории в границах улицы Труда, Текстильная, Алтаева, Инженерная, Звездная в городе Пскове)				
Изм.	Кол.уч.	Лист	№ док	Подп.	Дата	Проект межевания территории	Стадия	Лист	Листов	
ГИП		Назаров А.В.					П			
Выполнил		Семенов С.Ю.				Чертеж границ образуемого земельного участка : 3У8 Масштаб 1:1000	ООО "Гео-Сервис"			

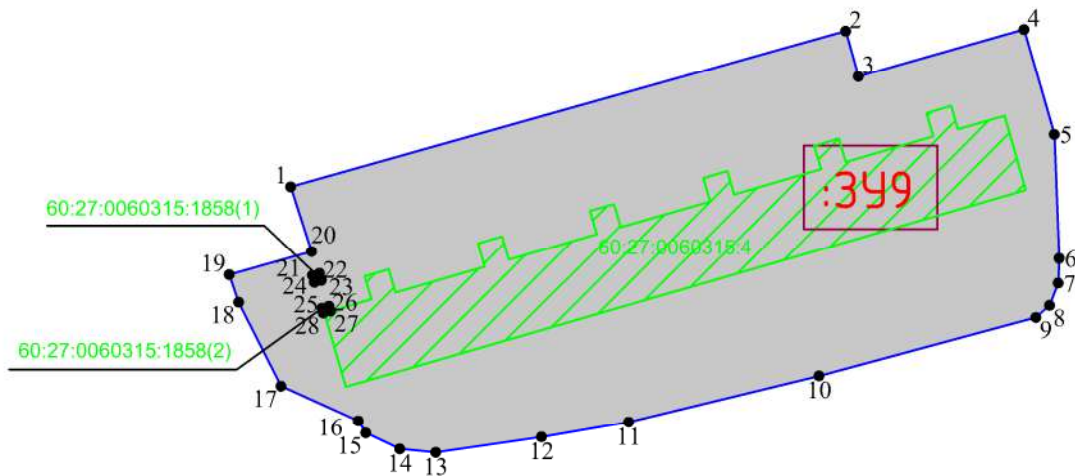





Согласовано:

Взам. инв. №

Подпись и дата



Инв. № подл.

Условные обозначения

-  — граница образуемого земельного участка;
-  — обозначение образуемого земельного участка;
-  — обозначение характерной точки границы образуемого земельного участка;
-  — обозначение перераспределяемых земельных участков и их частей

МК № 04/2022–ПМТ.1

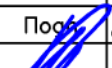
Реализация документов по территориальному планированию, планировке территории (разработка проекта межевания территории в границах улицы Труда, Текстильная, Алтаева, Инженерная, Звездная в городе Пскове)

Изм.	Кол.уч.	Лист	№ док	Подп.	Дата
ГИП		Назаров А.В.			
Выполнил		Семенов С.Ю.			

Проект межевания территории

Стадия	Лист	Листов
П		

Чертеж границ образуемого земельного участка  
:3У9  
Масштаб 1:1000

ООО "Гео-Сервис"

Согласовано:



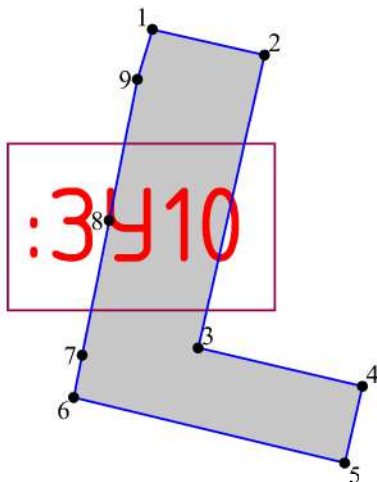

Взам. инв. №

Подпись и дата

Инв. № подл.





Условные обозначения

-  — граница образуемого земельного участка;
-  — обозначение образуемого земельного участка;
-  — обозначение характерной точки границы образуемого земельного участка;
-  — обозначение перераспределяемых земельных участков и их частей

МК № 04/2022–ПМТ.1

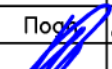
Реализация документов по территориальному планированию, планировке территории (разработка проекта межевания территории в границах улицы Труда, Текстильная, Алтаева, Инженерная, Звездная в городе Пскове)

Изм.	Кол.уч.	Лист	№ док	Подп.	Дата
ГИП		Назаров А.В.			
Выполнил		Семенов С.Ю.			

Проект межевания территории

Стадия	Лист	Листов
П		

Чертеж границ образуемого земельного участка  
: 3У10  
Масштаб 1:500

ООО "Гео-Сервис"

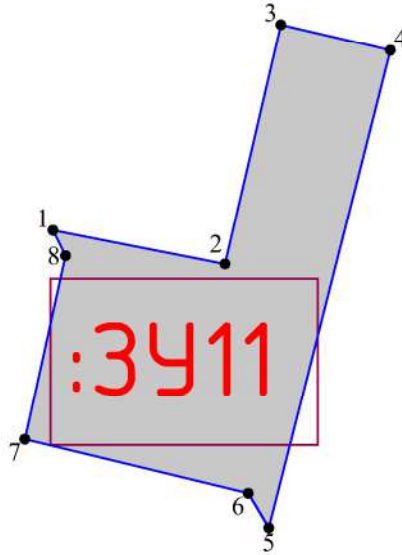





Согласовано:

Взам. инв. №

Подпись и дата



Инв. № подл.

Условные обозначения

-  — граница образуемого земельного участка;
-  — обозначение образуемого земельного участка;
-  — обозначение характерной точки границы образуемого земельного участка;
-  — обозначение перераспределяемых земельных участков и их частей

МК № 04/2022–ПМТ.1

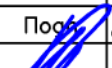
Реализация документов по территориальному планированию, планировке территории (разработка проекта межевания территории в границах улицы Труда, Текстильная, Алтаева, Инженерная, Звездная в городе Пскове)

Изм.	Кол.уч.	Лист	№ док	Подп.	Дата
ГИП		Назаров А.В.			
Выполнил		Семенов С.Ю.			

Проект межевания территории

Стадия	Лист	Листов
П		

Чертеж границ образуемого земельного участка  
:3У11  
Масштаб 1:500

ООО "Гео-Сервис"



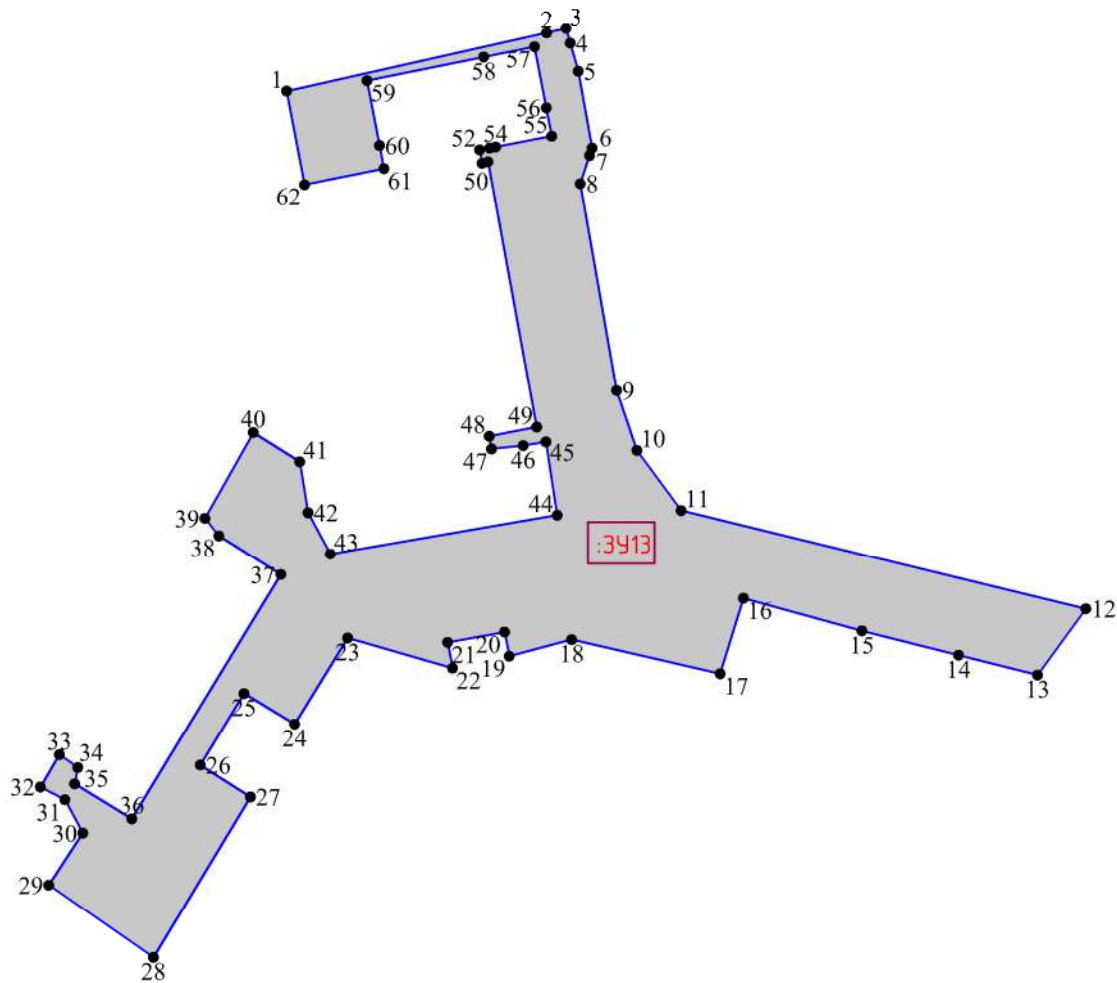

Согласовано:

Взам. инв. №

Подпись и дата

Инв. № подл.

Условные обозначения

- граница образуемого земельного участка;
- :ЗУ13 — обозначение образуемого земельного участка;
- 1 — обозначение характерной точки границы образуемого земельного участка;
- 60:27:0050105:39 — обозначение перераспределяемых земельных участков и их частей

МК № 04/2022–ПМТ.1

Реализация документов по территориальному планированию, планировке территории (разработка проекта межевания территории в границах улицы Труда, Текстильная, Алтаева, Инженерная, Звездная в городе Пскове)

Изм.	Кол.уч.	Лист	№ док	Подп.	Дата
ГИП		Назаров А.В.			
Выполнил		Семенов С.Ю.			

Проект межевания территории

Стадия	Лист	Листов
П		

Чертеж границ образуемого земельного участка  
:ЗУ13  
Масштаб 1:2000

ООО "Гео-Сервис"



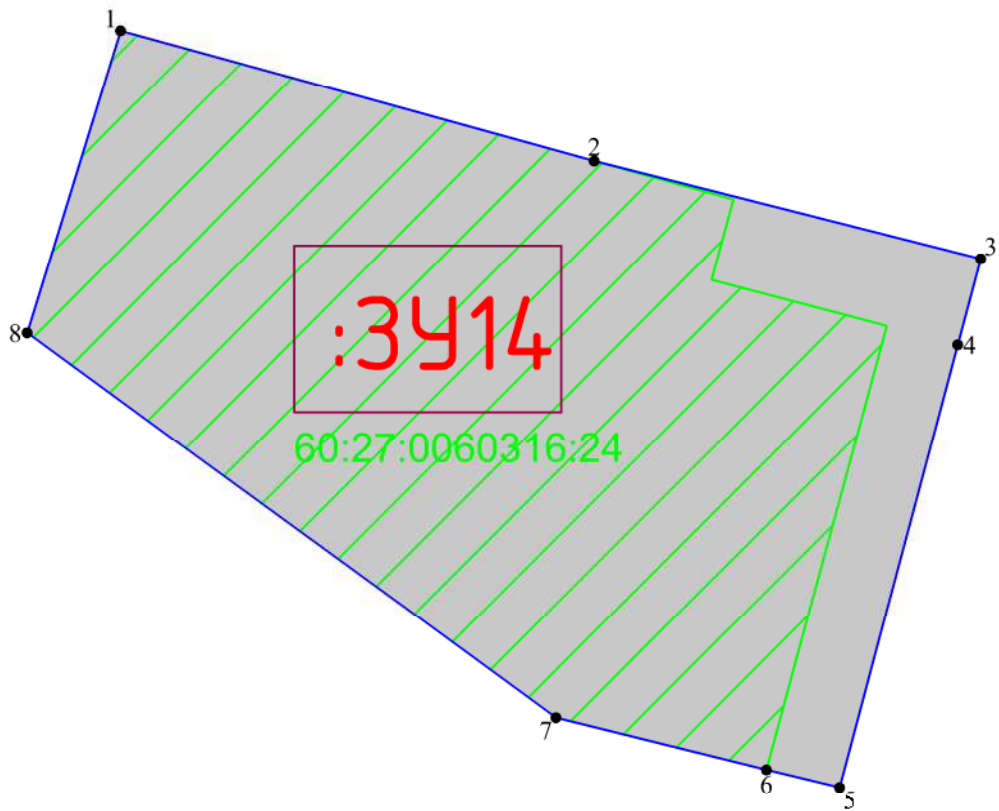

Согласовано:

Взам. инв. №

Подпись и дата

Инв. № подл.

Условные обозначения

- граница образуемого земельного участка;
- :3У14 — обозначение образуемого земельного участка;
- 1 — обозначение характерной точки границы образуемого земельного участка;
- 60:27:0050105:39 — обозначение перераспределяемых земельных участков и их частей

МК № 04/2022–ПМТ.1

Реализация документов по территориальному планированию, планировке территории (разработка проекта межевания территории в границах улицы Труда, Текстильная, Алтаева, Инженерная, Звездная в городе Пскове)

Изм.	Кол.уч.	Лист	№ док	Подп.	Дата
ГИП		Назаров А.В.			
Выполнил		Семенов С.Ю.			

Проект межевания территории

Стадия	Лист	Листов
П		

Чертеж границ образуемого земельного участка  
: 3У14  
Масштаб 1:500

ООО "Гео-Сервис"



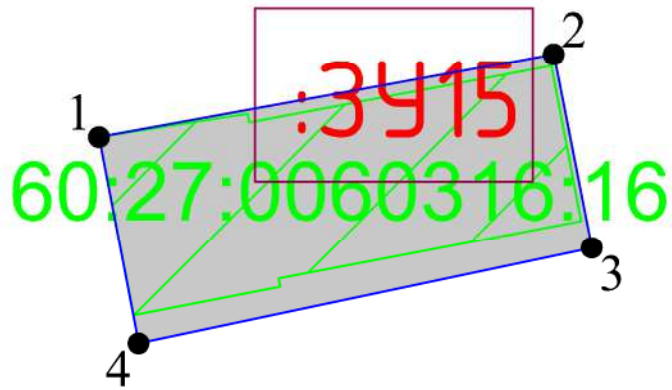





Согласовано:

Взам. инв. №

Подпись и дата



Инв. № подл.

Условные обозначения

-  — граница образуемого земельного участка;
-  — обозначение образуемого земельного участка;
-  — обозначение характерной точки границы образуемого земельного участка;
-  — обозначение перераспределяемых земельных участков и их частей

МК № 04/2022–ПМТ.1

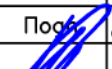
Реализация документов по территориальному планированию, планировке территории (разработка проекта межевания территории в границах улицы Труда, Текстильная, Алтаева, Инженерная, Звездная в городе Пскове)

Изм.	Кол.уч.	Лист	№ док	Подп.	Дата
ГИП		Назаров А.В.			
Выполнил		Семенов С.Ю.			

Проект межевания территории

Стадия	Лист	Листов
П		

Чертеж границ образуемого земельного участка  
: 3У15  
Масштаб 1: 250

ООО "Гео-Сервис"

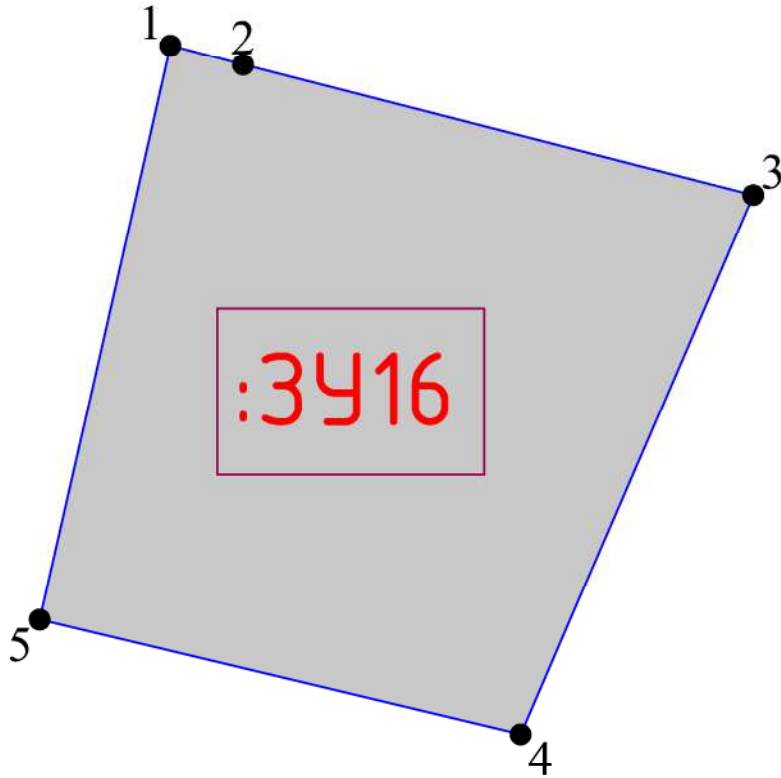





Согласовано:

Взам. инв. №

Подпись и дата



Инв. № подл.

Условные обозначения

-  — граница образуемого земельного участка;
-  — обозначение образуемого земельного участка;
-  — обозначение характерной точки границы образуемого земельного участка;
-  — обозначение перераспределяемых земельных участков и их частей

МК № 04/2022–ПМТ.1

Реализация документов по территориальному планированию, планировке территории (разработка проекта межевания территории в границах улицы Труда, Текстильная, Алтаева, Инженерная, Звездная в городе Пскове)

Изм.	Кол.уч.	Лист	№ док	Подп.	Дата
ГИП		Назаров А.В.			
Выполнил		Семенов С.Ю.			

Проект межевания территории

Стадия	Лист	Листов
П		

Чертеж границ образуемого земельного участка  
: 3У16  
Масштаб 1:500

ООО "Гео-Сервис"

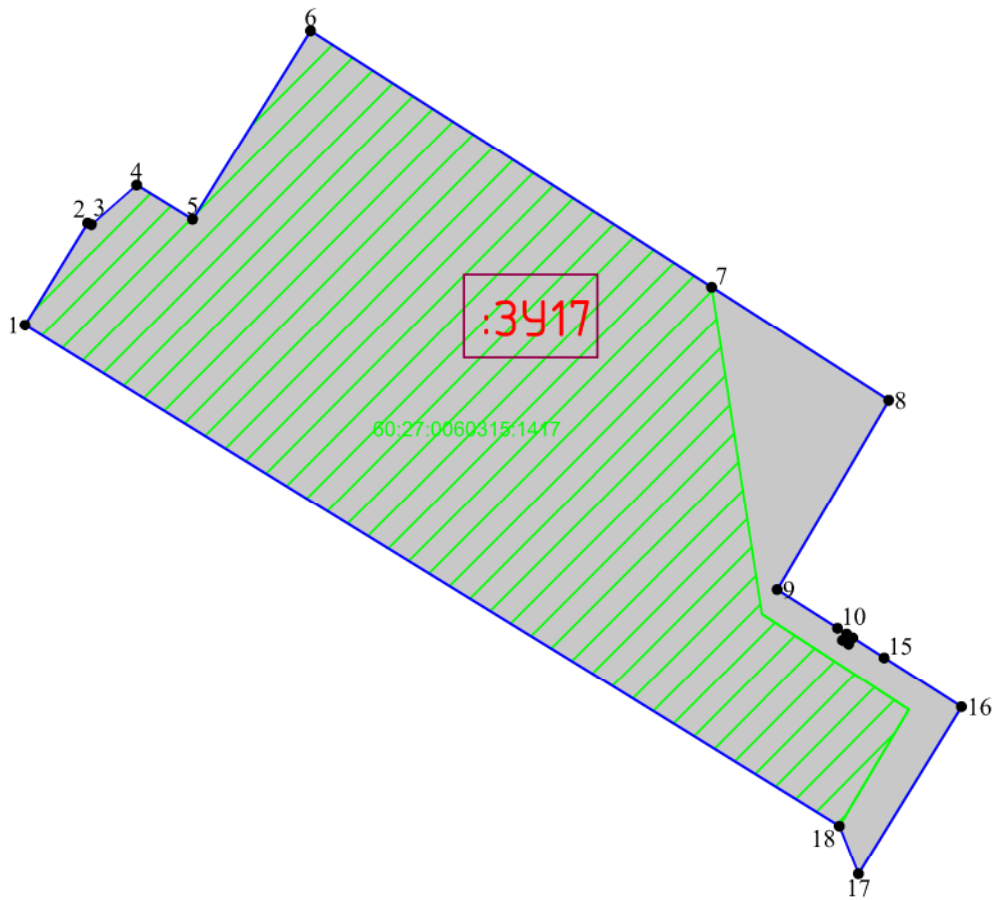

Согласовано:

Взам. инв. №

Подпись и дата

Инв. № подл.

Условные обозначения

- граница образуемого земельного участка;
- :ЗУ17 — обозначение образуемого земельного участка;
- 1 — обозначение характерной точки границы образуемого земельного участка;
- 60:27:0050105:39 — обозначение перераспределяемых земельных участков и их частей

МК № 04/2022–ПМТ.1

Реализация документов по территориальному планированию, планировке территории (разработка проекта межевания территории в границах улицы Труда, Текстильная, Алтаева, Инженерная, Звездная в городе Пскове)

Изм.	Кол.уч.	Лист	№ док	Подп.	Дата
ГИП		Назаров А.В.			
Выполнил		Семенов С.Ю.			

Проект межевания территории

Стадия	Лист	Листов
П		

Чертеж границ образуемого земельного участка  
: ЗУ17  
Масштаб 1:1000

ООО "Гео-Сервис"

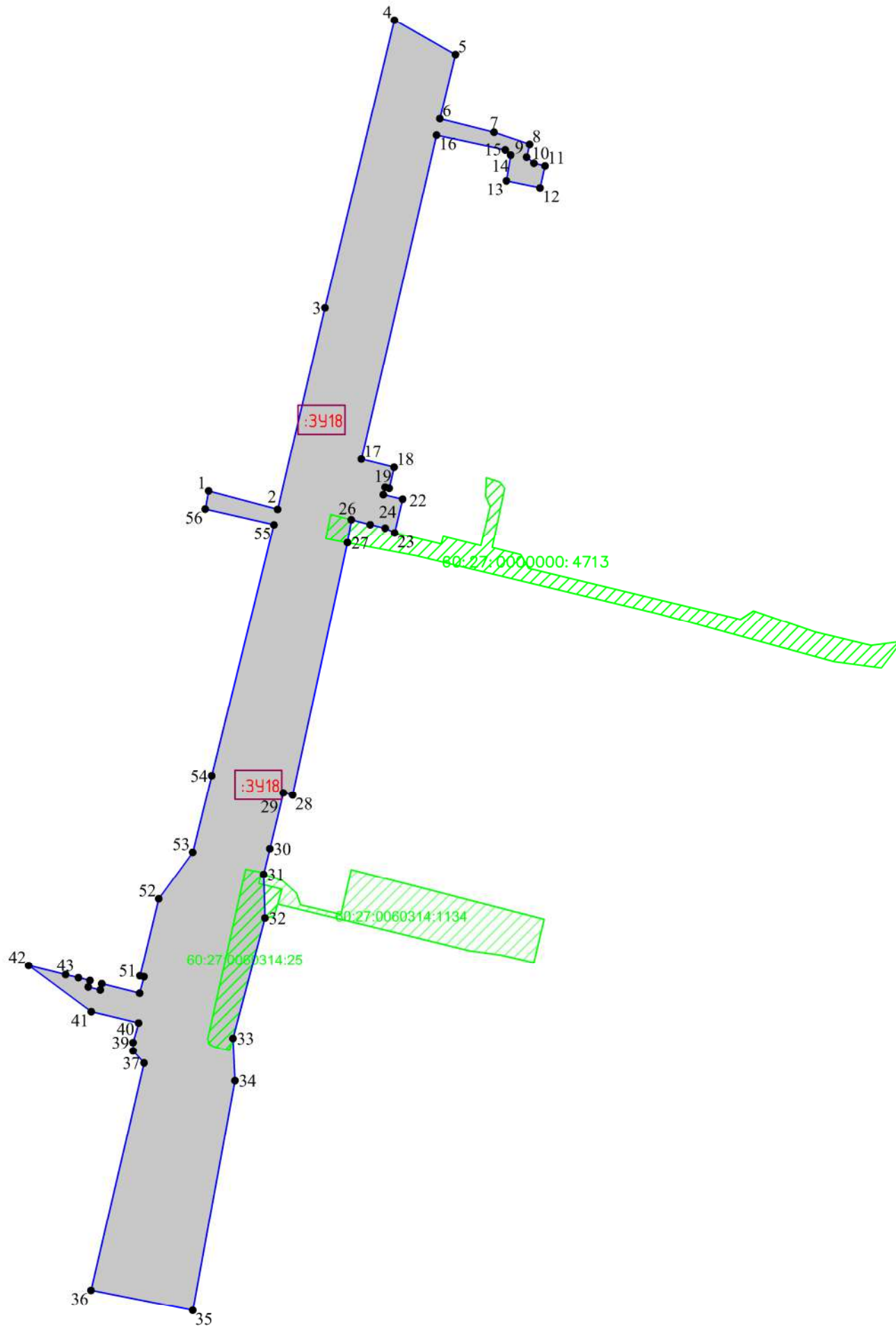

Согласовано:	
Взам. инв. №	
Подпись и дата	
Инв. № подл.	

- Условные обозначения
- граница образуемого земельного участка;
  - :3У18 — обозначение образуемого земельного участка;
  - <sup>1</sup> — обозначение характерной точки границы образуемого земельного участка;
  - 60:27:0050105:39 — обозначение перераспределяемых земельных участков и их частей

					МК № 04/2022–ПМТ.1				
					Реализация документов по территориальному планированию, планировке территории (разработка проекта межевания территории в границах улицы Труда, Текстильная, Алтаева, Инженерная, Звездная в городе Пскове)				
Изм.	Кол.уч.	Лист	№ док.	Подп.	Дата	Проект межевания территории	Стадия	Лист	Листов
ГИП		Назаров А.В.					П		
Выполнил		Семенов С.Ю.				Чертеж границ образуемого земельного участка : 3У18 Масштаб 1:2000	ООО "Гео-Сервис"		

Согласовано:			
Инд. № подл.	Подпись и дата	Взам. инв. №	

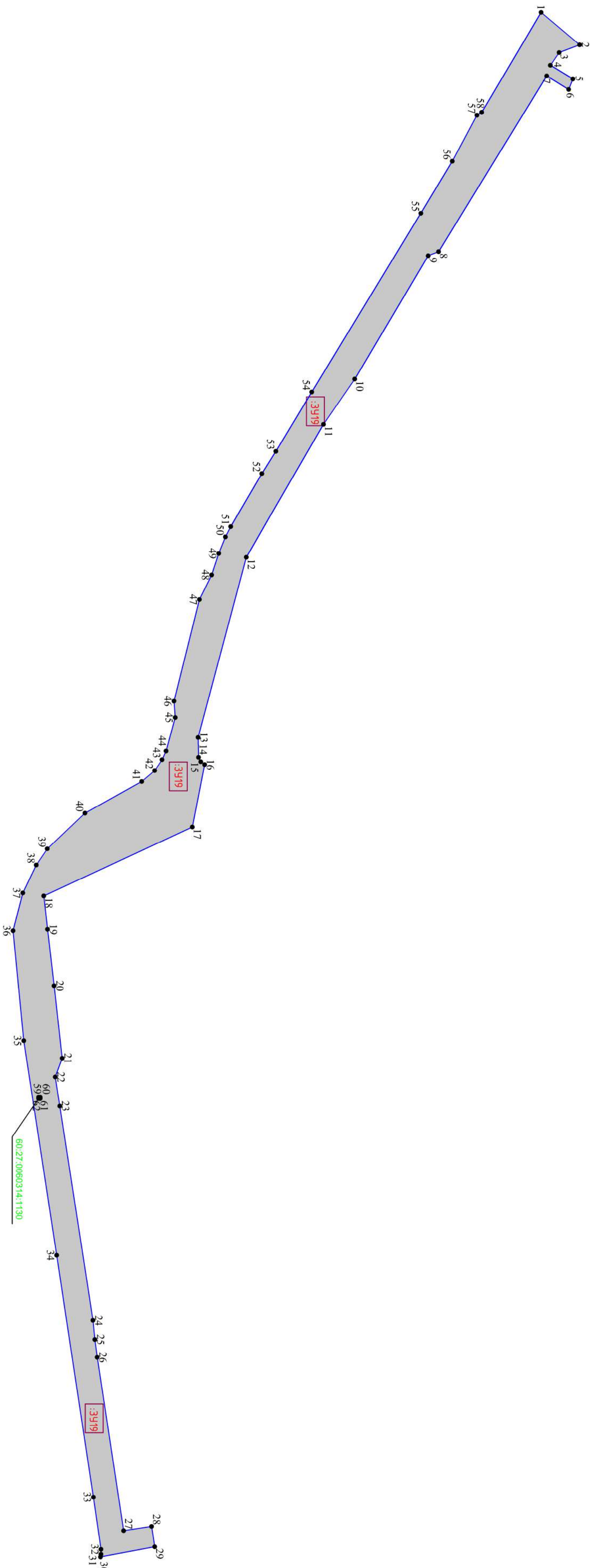

- Условные обозначения
- граница образуемого участка;
  - обозначение образуемого участка;
  - 1 — обозначение характерной точки границы образуемого земельного участка;
  - обозначение перераспределенных земельных участков и их частей

МК № 04/2022-ПМТ.1

Имя, Кол.уч.	Лист	№ док.	Подс.	Дата	Реализация документов по территориальному планированию, планировке территории (разработка проекта межевания территории в границах улицы Грота, Текстильная, Алмаева, Инженерная, Звездная в городе Локоть)
ИП	Назаров А.В.				
Выполнил	Семенов С.Ю.				
Проект межевания					Чертеж границ образуемого земельного участка : 3919
Стегуня	Лист	Листов	П		
					ООО "Гео-сервис"

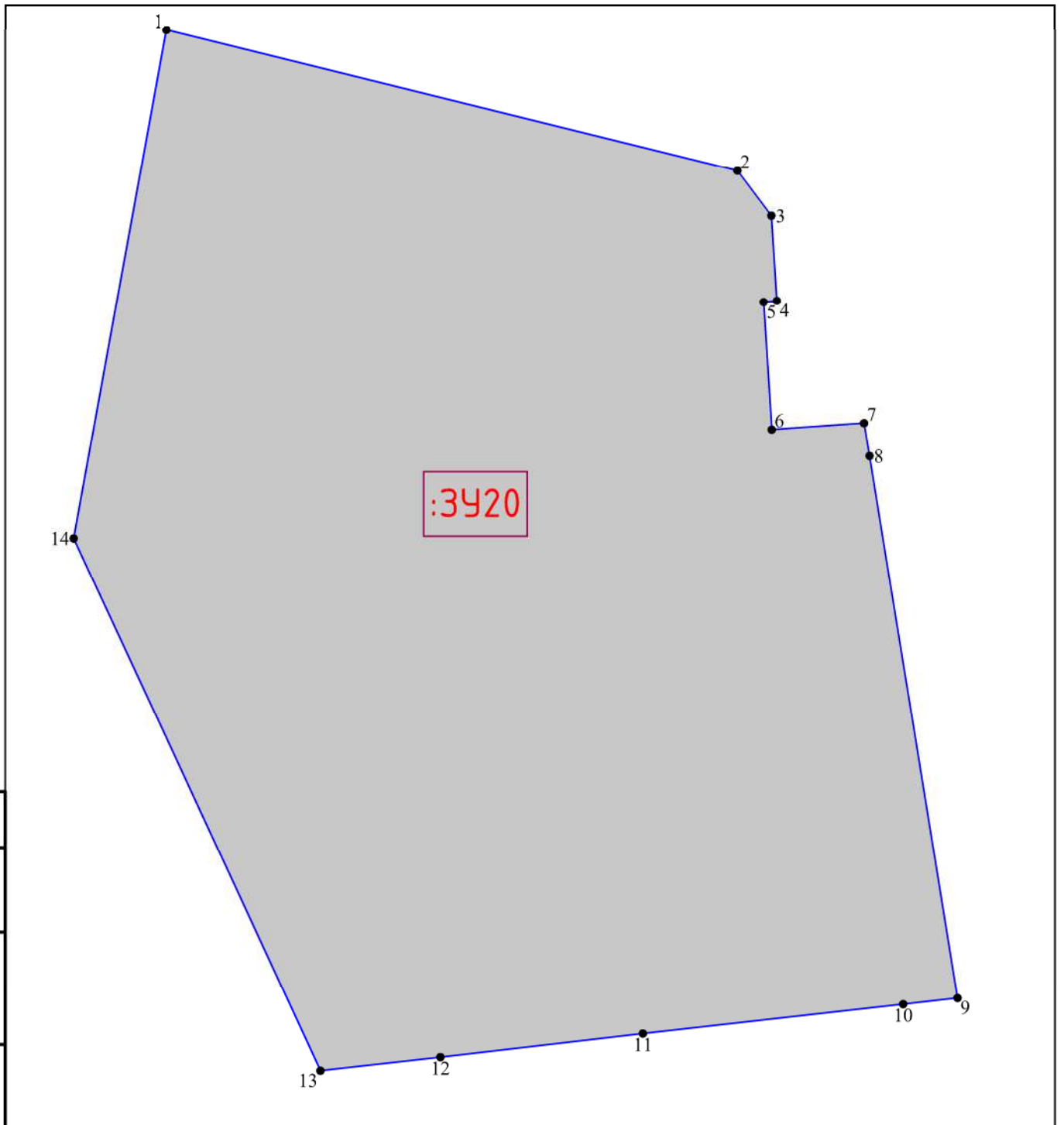

:3У20

14

1

2

3

5 4

6

7

8

13

12

11

10

9

Согласовано:

Взам. инв. №

Подпись и дата

Инв. № подл.

Условные обозначения



— граница образуемого земельного участка;



— обозначение образуемого земельного участка;



— обозначение характерной точки границы образуемого земельного участка;



— обозначение перераспределяемых земельных участков и их частей

МК № 04/2022–ПМТ.1

Реализация документов по территориальному планированию, планировке территории (разработка проекта межевания территории в границах улицы Труда, Текстильная, Алтаева, Инженерная, Звездная в городе Пскове)

Изм.	Кол.уч.	Лист	№ док	Подп.	Дата
ГИП		Назаров А.В.			
Выполнил		Семенов С.Ю.			

Изм.	Кол.уч.	Лист	№ док	Подп.	Дата
ГИП		Назаров А.В.			
Выполнил		Семенов С.Ю.			

Изм.	Кол.уч.	Лист	№ док	Подп.	Дата
ГИП		Назаров А.В.			
Выполнил		Семенов С.Ю.			

Проект межевания территории

Стадия	Лист	Листов
П		

П

Чертеж границ образуемого земельного участка  
:3У20  
Масштаб 1:1000

ООО "Гео-Сервис"



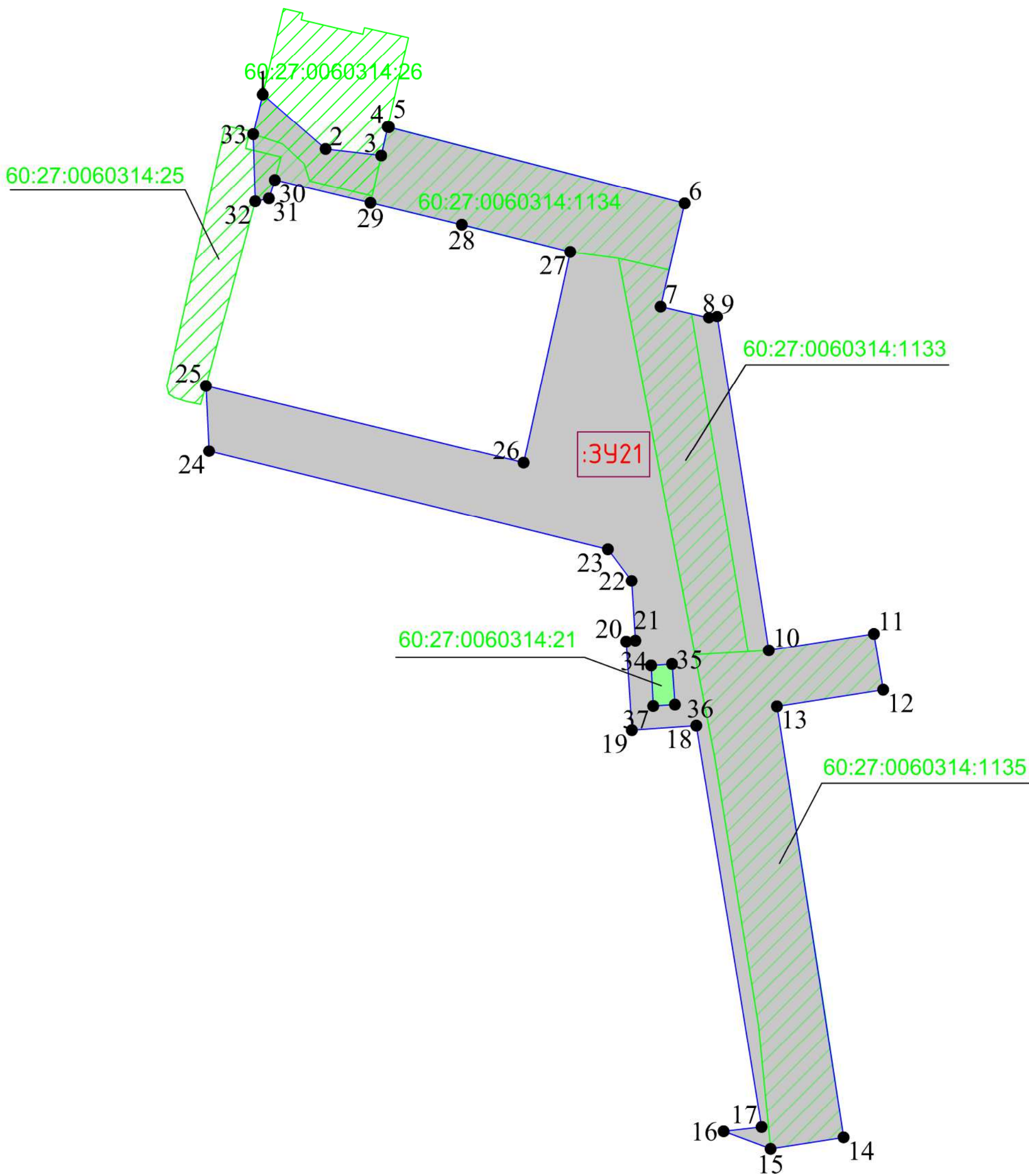

- Условные обозначения
- граница образуемого земельного участка;
  - :3У21 - обозначение образуемого земельного участка;
  - <sup>1</sup> - обозначение характерной точки границы образуемого земельного участка;
  - 60:27:0050105:39 - обозначение перераспределяемых земельных участков и их частей

Согласовано:				
Взам. инв. №				
Подпись и дата				
Инв. № подл.				

					МК № 04/2022-ПМТ.1					
					Реализация документов по территориальному планированию, планировке территории (разработка проекта межевания территории в границах улицы Труда, Текстильная, Алтаева, Инженерная, Звездная в городе Пскове)					
Изм.	Кол.уч.	Лист	№ док.	Подп.	Дата	Проект межевания территории	Стадия	Лист	Листов	
							П			
					Чертеж границ образуемого земельного участка : 3У21 Масштаб 1:1000			ООО "Гео-Сервис"		

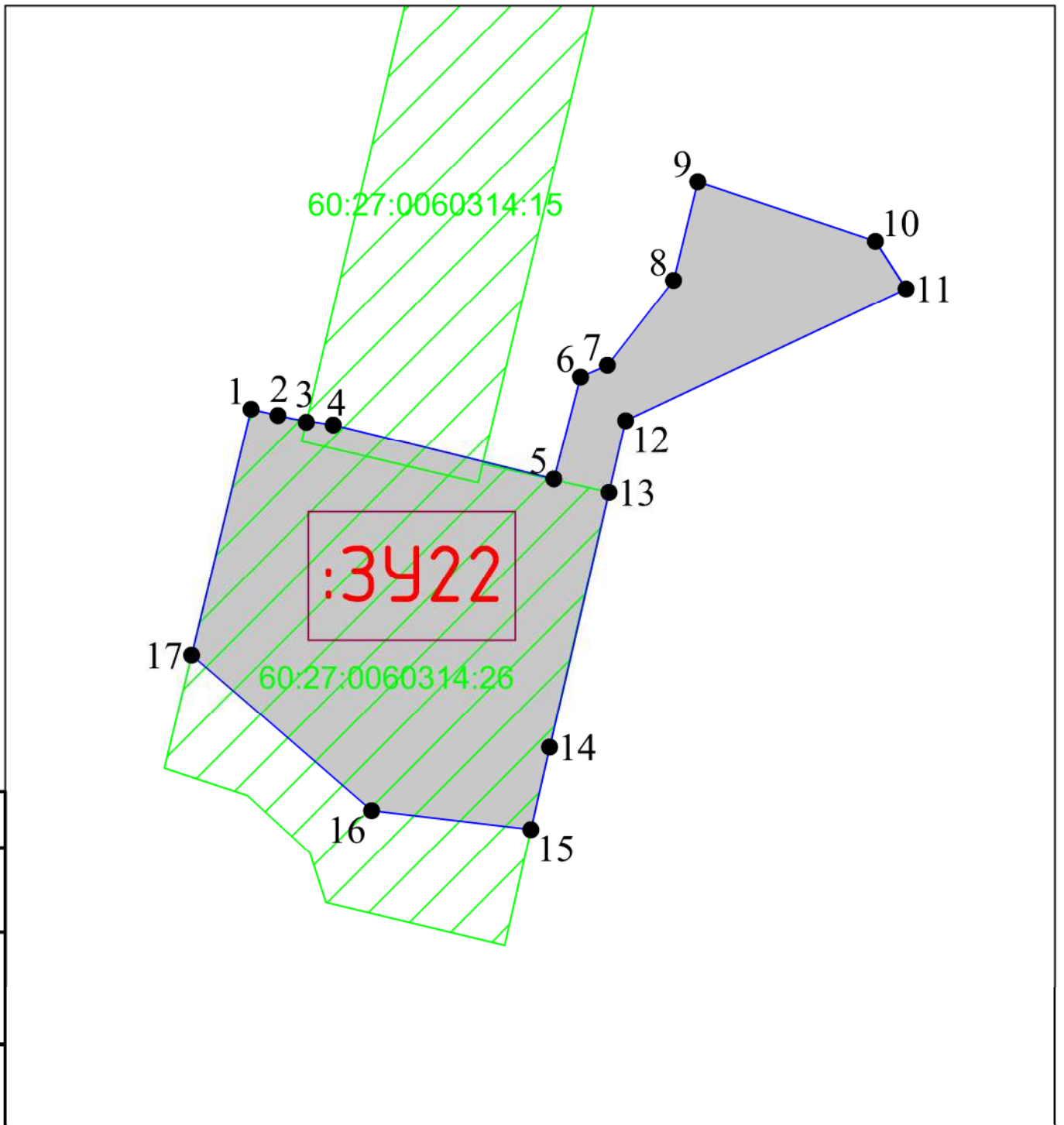

Согласовано:			
Взам. инв. №			
Подпись и дата			
Инв. № подл.			



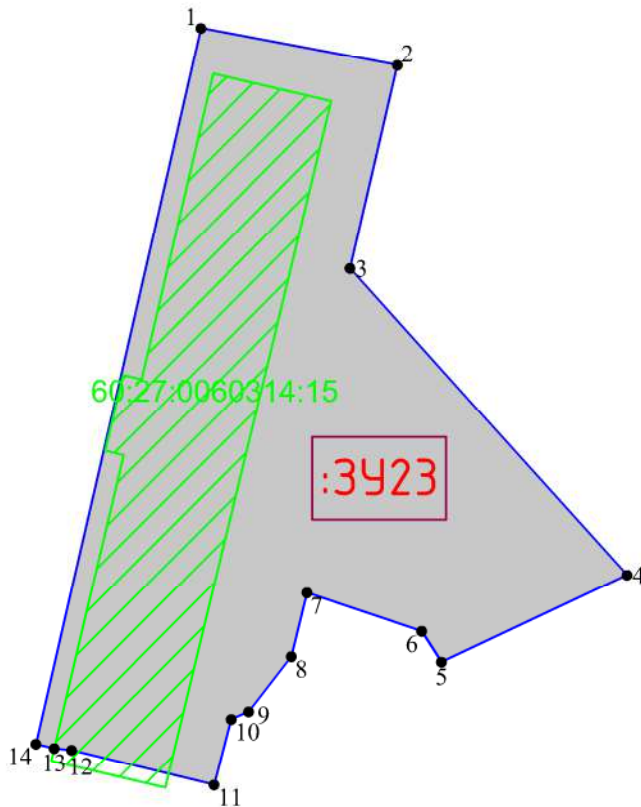

- Условные обозначения
- граница образуемого земельного участка;
  - :3У22 — обозначение образуемого земельного участка;
  - 1 — обозначение характерной точки границы образуемого земельного участка;
  - 60:27:0050105:39 — обозначение перераспределяемых земельных участков и их частей

МК № 04/2022–ПМТ.1					
Реализация документов по территориальному планированию, планировке территории (разработка проекта межевания территории в границах улицы Труда, Текстильная, Алтаева, Инженерная, Звездная в городе Пскове)					
Изм.	Кол.уч.	Лист	№ док	Подп.	Дата
ГИП		Назаров А.В.			
Выполнил		Семенов С.Ю.			
Проект межевания территории				Стадия	Лист
				П	
Чертеж границ образуемого земельного участка :3У22 Масштаб 1:500				ООО "Гео-Сервис"	





Условные обозначения

-  — граница образуемого земельного участка;
-  — обозначение образуемого земельного участка;
-  1 — обозначение характерной точки границы образуемого земельного участка;
-  — обозначение перераспределяемых земельных участков и их частей

Согласовано:			
Взам. инв. №			
Подпись и дата			
Инв. № подл.			

МК № 04/2022–ПМТ.1

Реализация документов по территориальному планированию, планировке территории (разработка проекта межевания территории в границах улицы Труда, Текстильная, Алтаева, Инженерная, Звездная в городе Пскове)

Изм.	Кол.уч.	Лист	№ док	Подп.	Дата

Проект межевания территории	Стадия	Лист	Листов
	П		
Чертеж границ образуемого земельного участка : 3У23 Масштаб 1:1000			ООО "Гео-Сервис"

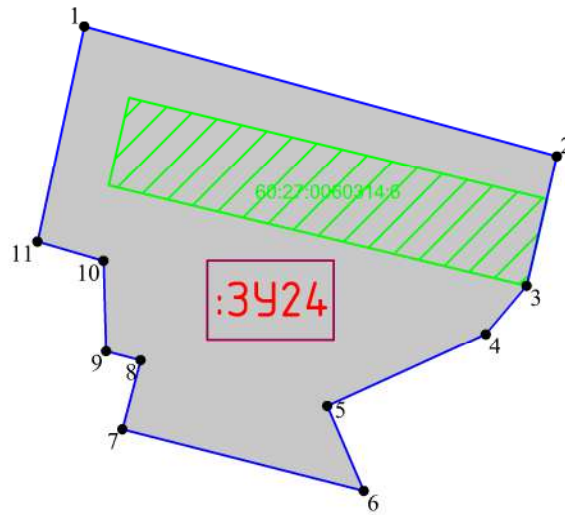





Согласовано:

Взам. инв. №

Подпись и дата



Инв. № подл.

Условные обозначения

-  — граница образуемого земельного участка;
-  — обозначение образуемого земельного участка;
-  — обозначение характерной точки границы образуемого земельного участка;
-  — обозначение перераспределяемых земельных участков и их частей

МК № 04/2022–ПМТ.1

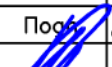
Реализация документов по территориальному планированию, планировке территории (разработка проекта межевания территории в границах улицы Труда, Текстильная, Алтаева, Инженерная, Звездная в городе Пскове)

Изм.	Кол.уч.	Лист	№ док	Подп.	Дата
ГИП		Назаров А.В.			
Выполнил		Семенов С.Ю.			

Проект межевания территории

Стадия	Лист	Листов
П		

Чертеж границ образуемого земельного участка  
: 3У24  
Масштаб 1:1000

ООО "Гео-Сервис"

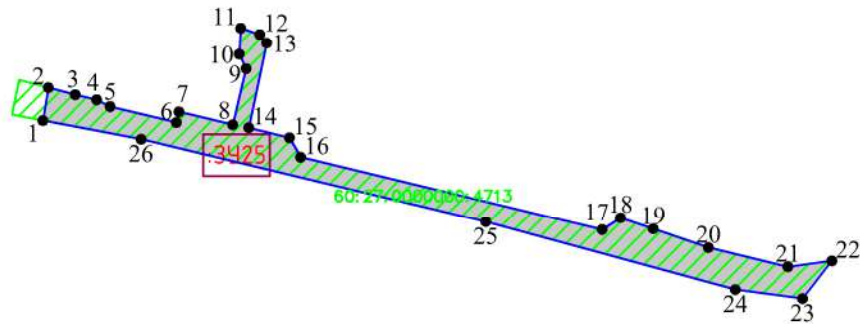

Согласовано:

Взам. инв. №

Подпись и дата

Инв. № подл.

Условные обозначения

- граница образуемого земельного участка;
- :3У25 — обозначение образуемого земельного участка;
- 1 — обозначение характерной точки границы образуемого земельного участка;
- 60:27:0050105:39 — обозначение перераспределяемых земельных участков и их частей

МК № 04/2022–ПМТ.1

Реализация документов по территориальному планированию, планировке территории (разработка проекта межевания территории в границах улицы Труда, Текстильная, Алтаева, Инженерная, Звездная в городе Пскове)

Изм.	Кол.уч.	Лист	№ док	Подп.	Дата
ГИП		Назаров А.В.			
Выполнил		Семенов С.Ю.			

Проект межевания территории

Стадия	Лист	Листов
П		

Чертеж границ образуемого земельного участка  
: 3У25  
Масштаб 1: 2000

ООО "Гео-Сервис"

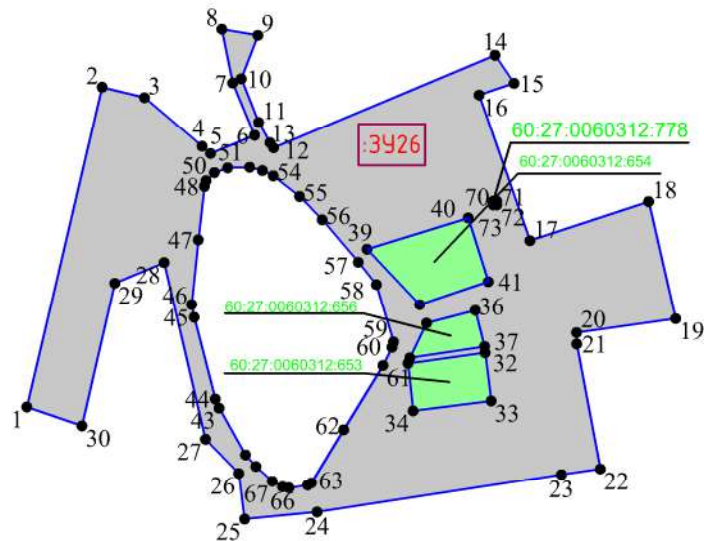





Согласовано:

Взам. инв. №

Подпись и дата

Инв. № подл.

Условные обозначения

-  — граница образуемого земельного участка;
-  — обозначение образуемого земельного участка;
-  — обозначение характерной точки границы образуемого земельного участка;
-  — обозначение перераспределяемых земельных участков и их частей

МК № 04/2022–ПМТ.1

Реализация документов по территориальному планированию, планировке территории (разработка проекта межевания территории в границах улицы Труда, Текстильная, Алтаева, Инженерная, Звездная в городе Пскове)

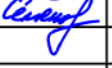
Изм.	Кол.уч.	Лист	№ док	Подп.	Дата
ГИП		Назаров А.В.			
Выполнил		Семенов С.Ю.			

Проект межевания территории

Стадия	Лист	Листов
П		

Чертеж границ образуемого земельного участка  
:ЗУ26  
Масштаб 1:2000

ООО "Гео-Сервис"

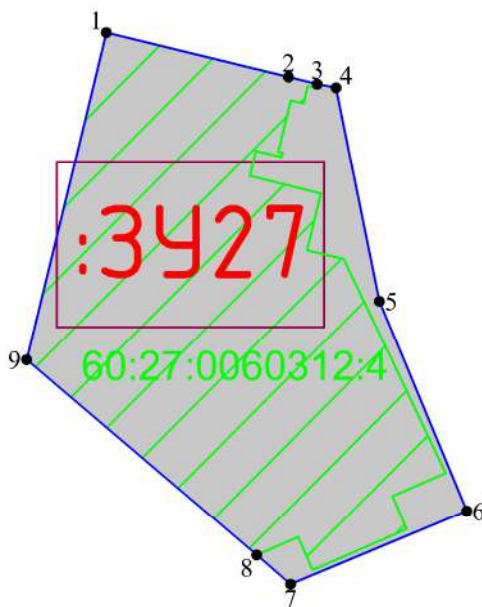





Согласовано:

Взам. инв. №

Подпись и дата



Инв. № подл.

Условные обозначения

-  — граница образуемого земельного участка;
-  — обозначение образуемого земельного участка;
-  — обозначение характерной точки границы образуемого земельного участка;
-  — обозначение перераспределяемых земельных участков и их частей

МК № 04/2022–ПМТ.1

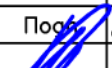
Реализация документов по территориальному планированию, планировке территории (разработка проекта межевания территории в границах улицы Труда, Текстильная, Алтаева, Инженерная, Звездная в городе Пскове)

Изм.	Кол.уч.	Лист	№ док	Подп.	Дата
ГИП		Назаров А.В.			
Выполнил		Семенов С.Ю.			

Проект межевания территории

Стадия	Лист	Листов
П		

Чертеж границ образуемого земельного участка  
:3У27  
Масштаб 1:500

ООО "Гео-Сервис"

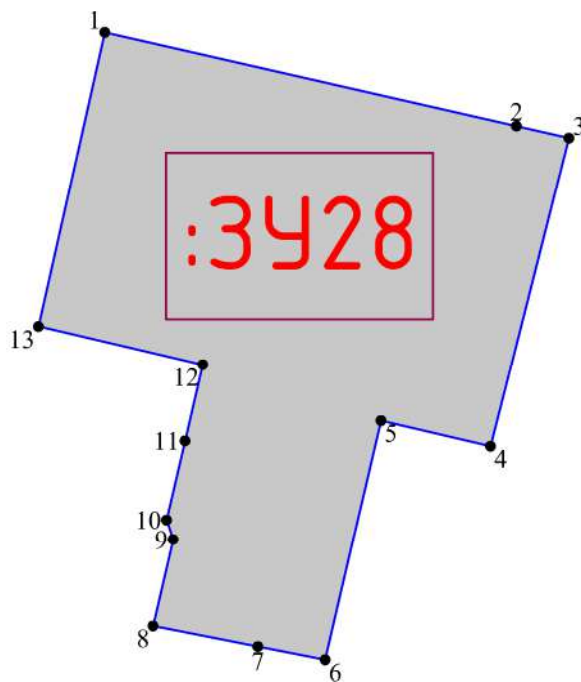





Согласовано:

Взам. инв. №

Подпись и дата



Инв. № подл.

Условные обозначения

-  — граница образуемого земельного участка;
-  — обозначение образуемого земельного участка;
-  1 — обозначение характерной точки границы образуемого земельного участка;
-  — обозначение перераспределяемых земельных участков и их частей

МК № 04/2022–ПМТ.1

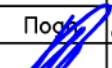
Реализация документов по территориальному планированию, планировке территории (разработка проекта межевания территории в границах улицы Труда, Текстильная, Алтаева, Инженерная, Звездная в городе Пскове)

Изм.	Кол.уч.	Лист	№ док	Подп.	Дата
ГИП		Назаров А.В.			
Выполнил		Семенов С.Ю.			

Проект межевания территории

Стадия	Лист	Листов
П		

Чертеж границ образуемого земельного участка  
: 3У28  
Масштаб 1:500

ООО "Гео-Сервис"

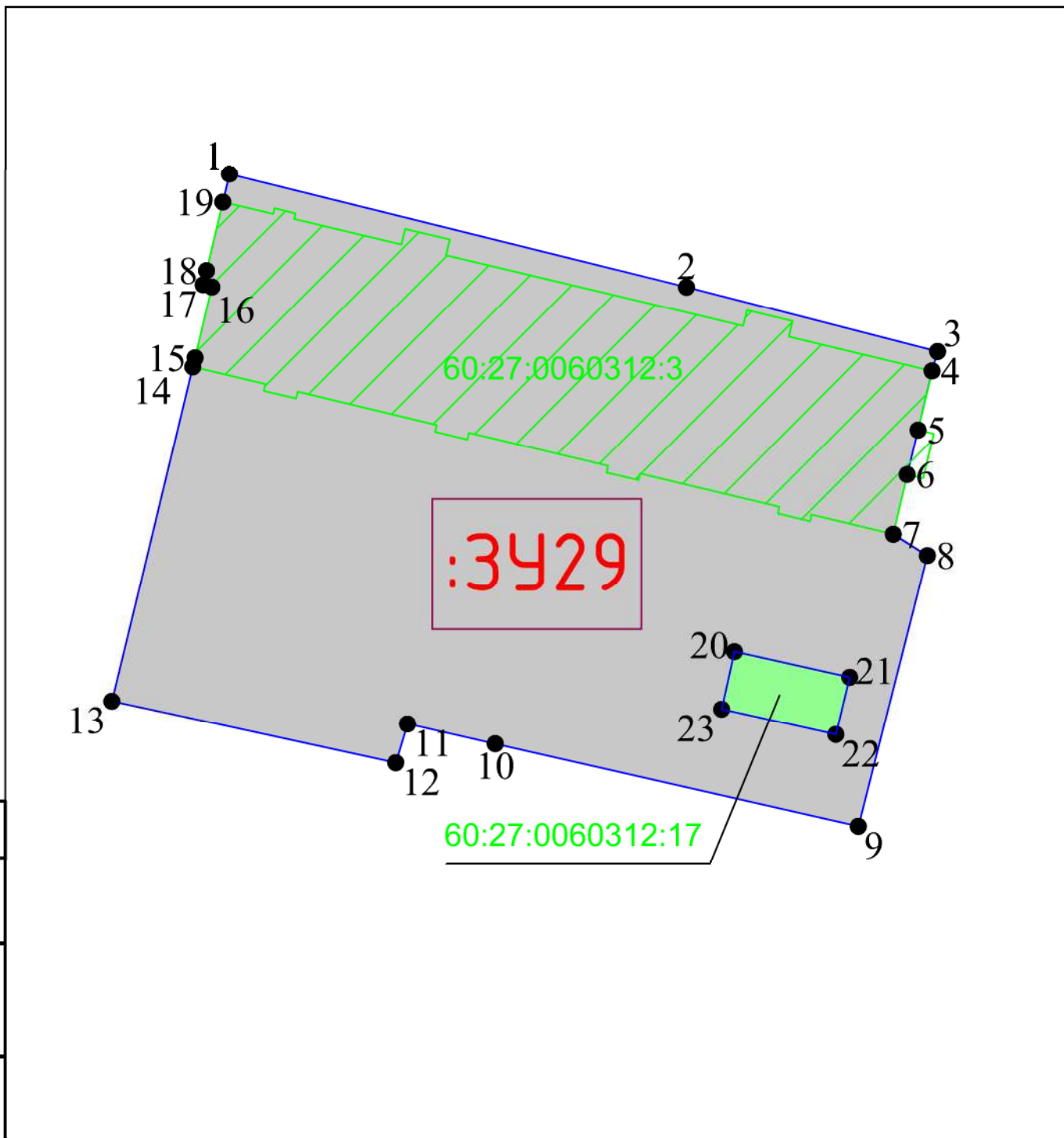

Согласовано:	
Взам. инв. №	
Подпись и дата	
Инв. № подл.	



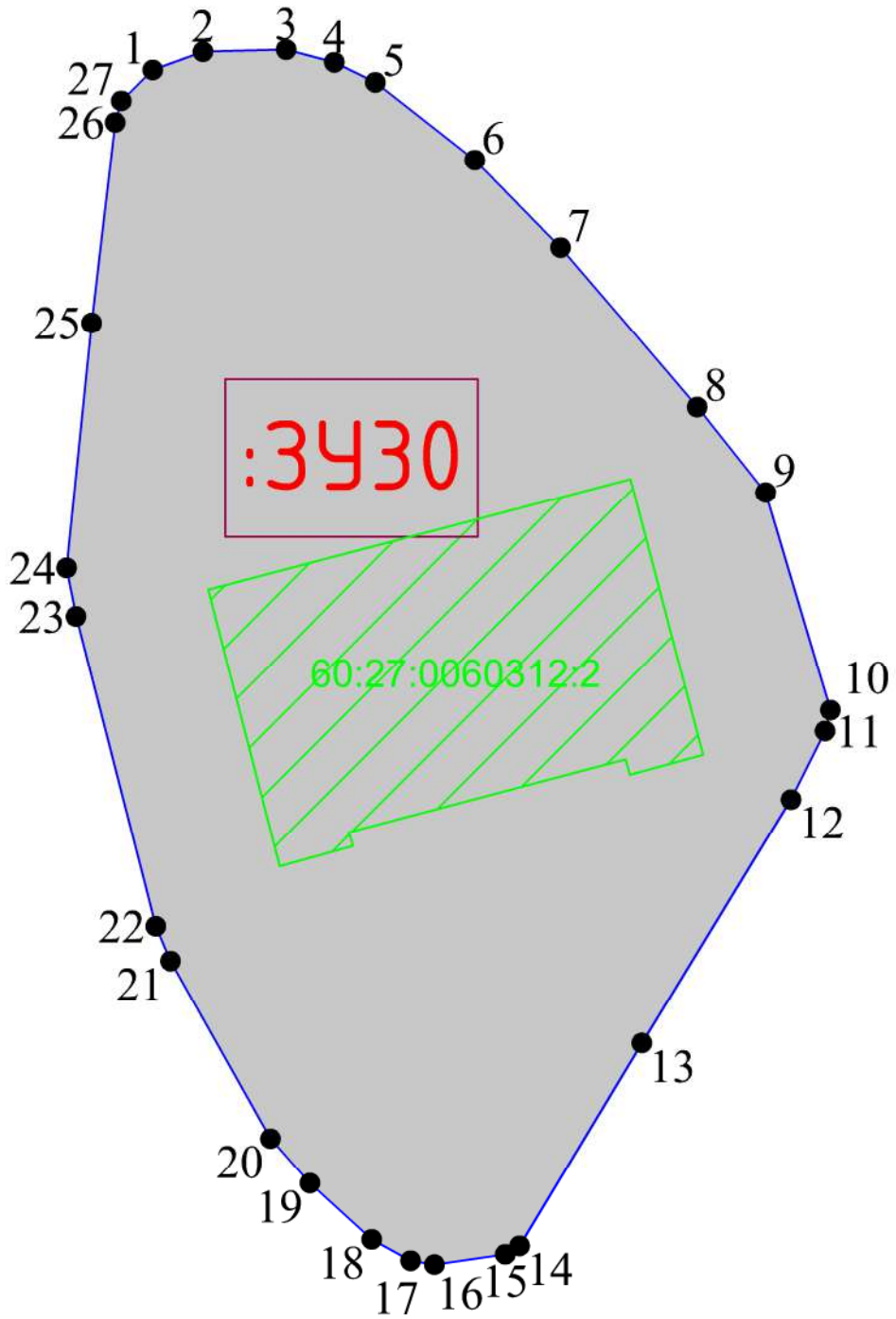

- Условные обозначения
- граница образуемого земельного участка;
  - :3У29 — обозначение образуемого земельного участка;
  - 1 — обозначение характерной точки границы образуемого земельного участка;
  - 60:27:0050105:39 — обозначение перераспределяемых земельных участков и их частей

МК № 04/2022–ПМТ.1					
Реализация документов по территориальному планированию, планировке территории (разработка проекта межевания территории в границах улицы Труда, Текстильная, Алтаева, Инженерная, Звездная в городе Пскове)					
Изм.	Кол.уч.	Лист	№ док	Подп.	Дата
ГИП		Назаров А.В.			
Выполнил		Семенов С.Ю.			
Проект межевания территории				Стадия	Лист
				П	
Чертеж границ образуемого земельного участка : 3У29 Масштаб 1:500				ООО "Гео-Сервис"	





Условные обозначения

-  — граница образуемого земельного участка;
-  — обозначение образуемого земельного участка;
-  — обозначение характерной точки границы образуемого земельного участка;
-  — обозначение перераспределяемых земельных участков и их частей

Согласовано:	
Взам. инв. №	
Подпись и дата	
Инв. № подл.	

МК № 04/2022–ПМТ.1

Реализация документов по территориальному планированию, планировке территории (разработка проекта межевания территории в границах улицы Труда, Текстильная, Алтаева, Инженерная, Звездная в городе Пскове)

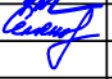
Изм.	Кол.уч.	Лист	№ док.	Подп.	Дата
					
ГИП		Назаров А.В.			
Выполнил		Семенов С.Ю.			

Проект межевания территории

Стадия	Лист	Листов
П		

Чертеж границ образуемого земельного участка  
:3У30  
Масштаб 1:500

ООО "Гео-Сервис"





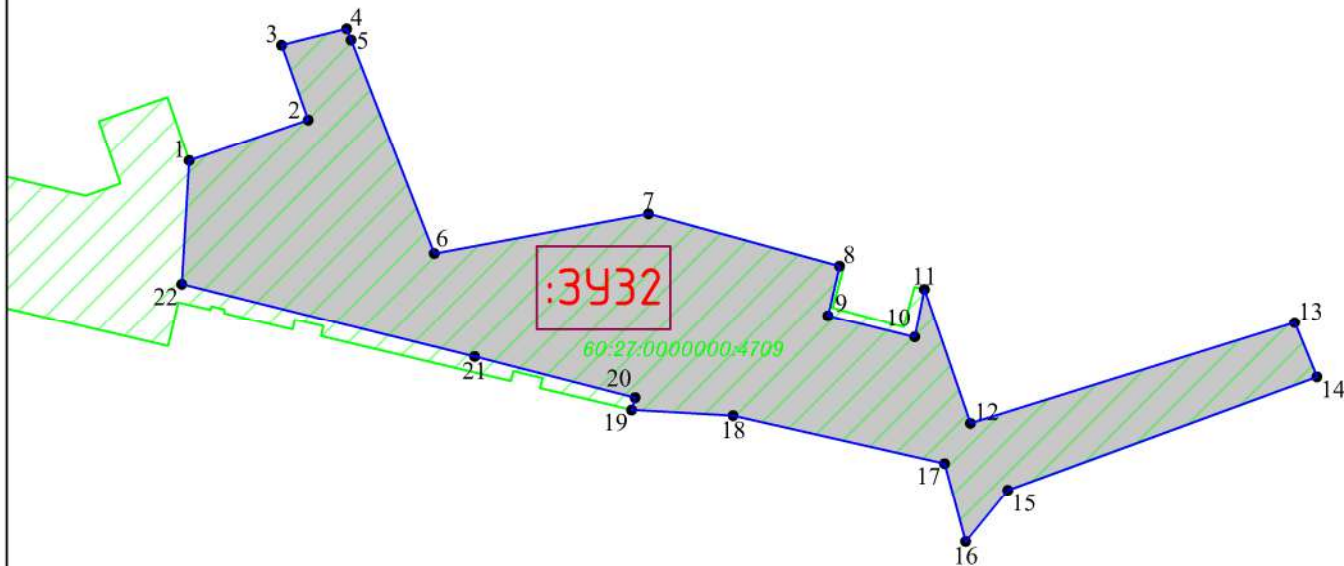

Согласовано:					
Взам. инв. №					
Подпись и дата					
Инв. № подл.					

- Условные обозначения
- граница образуемого земельного участка;
  - :3У32 — обозначение образуемого земельного участка;
  - 1 — обозначение характерной точки границы образуемого земельного участка;
  - 60:27:0050105:39 — обозначение перераспределяемых земельных участков и их частей

МК № 04/2022–ПМТ.1					
Реализация документов по территориальному планированию, планировке территории (разработка проекта межевания территории в границах улицы Труда, Текстильная, Алтаева, Инженерная, Звездная в городе Пскове)					
Изм.	Кол.уч.	Лист	№ док	Подп.	Дата
ГИП		Назаров А.В.			
Выполнил		Семенов С.Ю.			
Проект межевания территории				Стадия	Лист
				П	
Чертеж границ образуемого земельного участка : 3У32 Масштаб 1:1000				ООО "Гео-Сервис"	

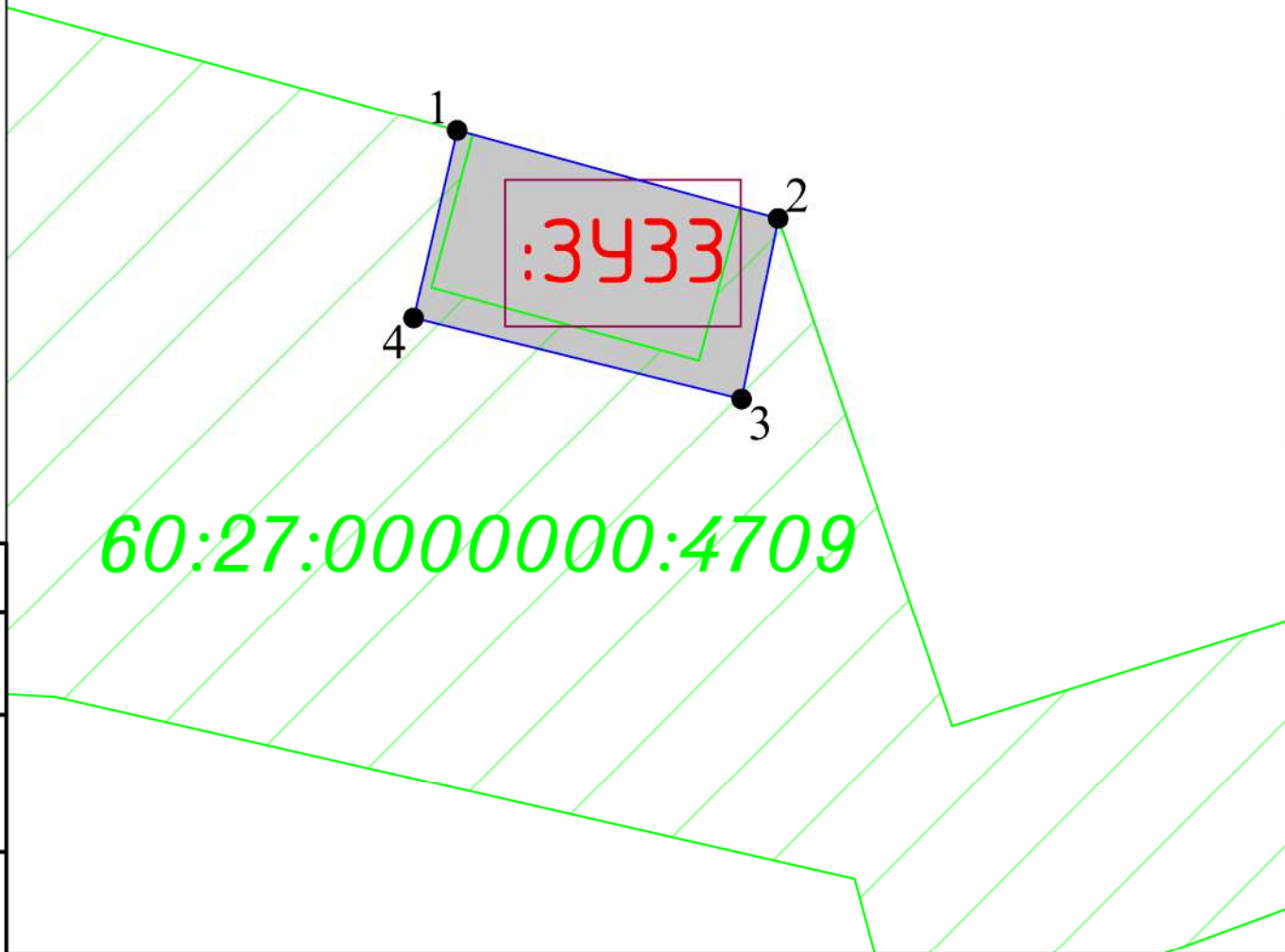

Согласовано:

Взам. инв. №

Подпись и дата

Инв. № подл.

Условные обозначения

- граница образуемого земельного участка;
- :3У33 — обозначение образуемого земельного участка;
- 1 — обозначение характерной точки границы образуемого земельного участка;
- 60:27:0050105:39 — обозначение перераспределяемых земельных участков и их частей

МК № 04/2022–ПМТ.1

Реализация документов по территориальному планированию, планировке территории (разработка проекта межевания территории в границах улицы Труда, Текстильная, Алтаева, Инженерная, Звездная в городе Пскове)

Изм.	Кол.уч.	Лист	№ док.	Подп.	Дата
ГИП		Назаров А.В.			
Выполнил		Семенов С.Ю.			

Проект межевания территории

Стадия	Лист	Листов
П		

Чертеж границ образуемого земельного участка  
: 3У33  
Масштаб 1: 250

ООО "Гео-Сервис"

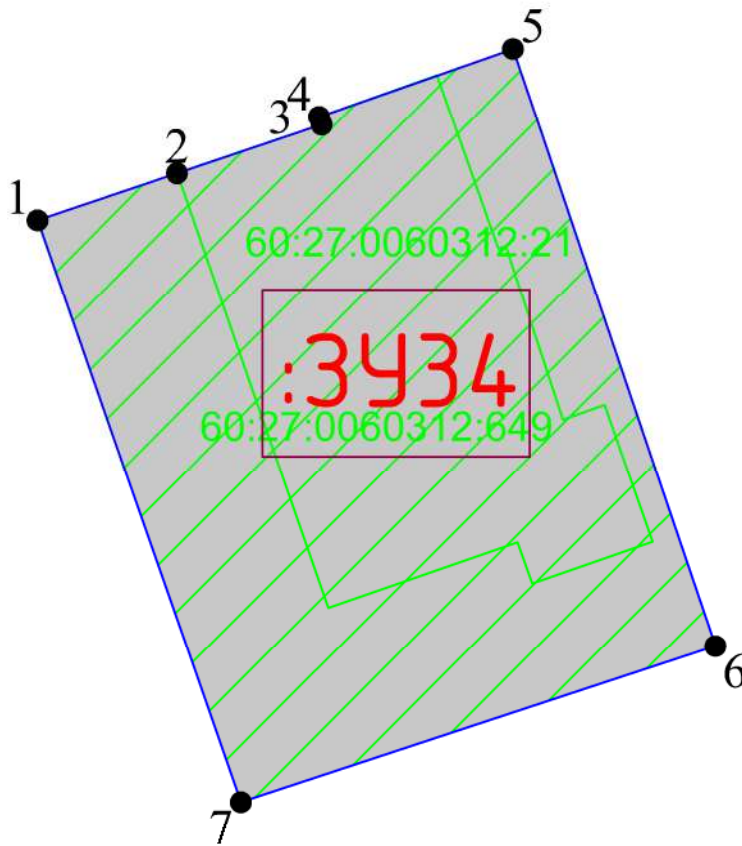

Согласовано:

Взам. инв. №

Подпись и дата

Инв. № подл.

Условные обозначения

- граница образуемого земельного участка;
- :3У34 — обозначение образуемого земельного участка;
- 1 — обозначение характерной точки границы образуемого земельного участка;
- 60:27:0050105:39 — обозначение перераспределяемых земельных участков и их частей

МК № 04/2022–ПМТ.1

Реализация документов по территориальному планированию, планировке территории (разработка проекта межевания территории в границах улицы Труда, Текстильная, Алтаева, Инженерная, Звездная в городе Пскове)

Изм.	Кол.уч.	Лист	№ док	Подп.	Дата
ГИП		Назаров А.В.			
Выполнил		Семенов С.Ю.			

Проект межевания территории

Стадия	Лист	Листов
П		

Чертеж границ образуемого земельного участка  
: 3У34  
Масштаб 1:500

ООО "Гео-Сервис"

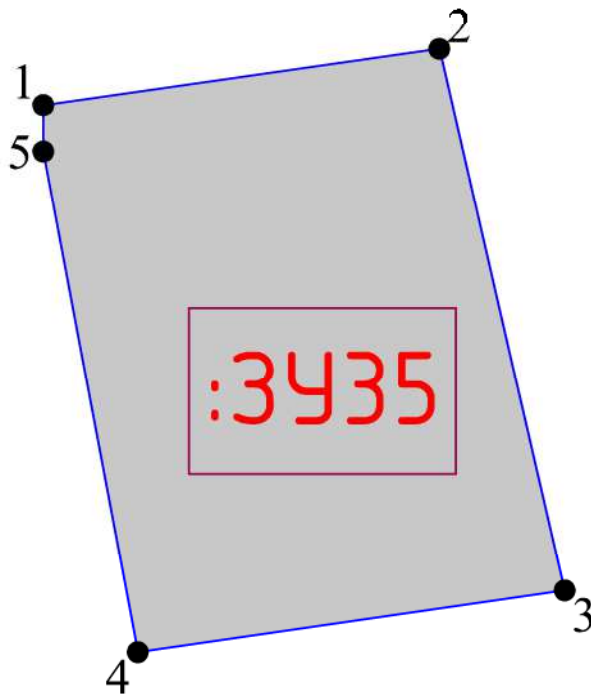





Согласовано:

Взам. инв. №

Подпись и дата



Инв. № подл.

Условные обозначения

-  — граница образуемого земельного участка;
-  — обозначение образуемого земельного участка;
-  — обозначение характерной точки границы образуемого земельного участка;
-  — обозначение перераспределяемых земельных участков и их частей

МК № 04/2022–ПМТ.1

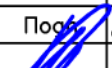
Реализация документов по территориальному планированию, планировке территории (разработка проекта межевания территории в границах улицы Труда, Текстильная, Алтаева, Инженерная, Звездная в городе Пскове)

Изм.	Кол.уч.	Лист	№ док	Подп.	Дата
ГИП		Назаров А.В.			
Выполнил		Семенов С.Ю.			

Проект межевания территории

Стадия	Лист	Листов
П		

Чертеж границ образуемого земельного участка  
: 3У35  
Масштаб 1:500

ООО "Гео-Сервис"

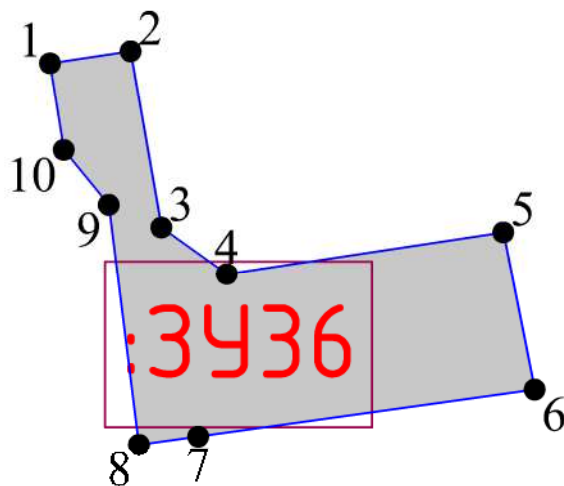





Согласовано:

Взам. инв. №

Подпись и дата



Инв. № подл.

Условные обозначения

-  — граница образуемого земельного участка;
-  — обозначение образуемого земельного участка;
-  — обозначение характерной точки границы образуемого земельного участка;
-  — обозначение перераспределяемых земельных участков и их частей

МК № 04/2022–ПМТ.1

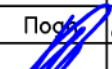
Реализация документов по территориальному планированию, планировке территории (разработка проекта межевания территории в границах улицы Труда, Текстильная, Алтаева, Инженерная, Звездная в городе Пскове)

Изм.	Кол.уч.	Лист	№ док	Подп.	Дата
ГИП		Назаров А.В.			
Выполнил		Семенов С.Ю.			

Проект межевания территории

Стадия	Лист	Листов
П		

Чертеж границ образуемого земельного участка  
: 3436  
Масштаб 1:500

ООО "Гео-Сервис"

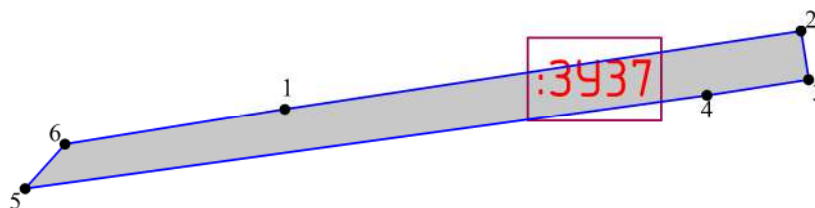





Согласовано:

Взам. инв. №

Подпись и дата



Инв. № подл.

Условные обозначения

-  — граница образуемого земельного участка;
-  — обозначение образуемого земельного участка;
-  — обозначение характерной точки границы образуемого земельного участка;
-  — обозначение перераспределяемых земельных участков и их частей

МК № 04/2022–ПМТ.1

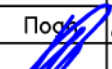
Реализация документов по территориальному планированию, планировке территории (разработка проекта межевания территории в границах улицы Труда, Текстильная, Алтаева, Инженерная, Звездная в городе Пскове)

Изм.	Кол.уч.	Лист	№ док	Подп.	Дата
ГИП		Назаров А.В.			
Выполнил		Семенов С.Ю.			

Проект межевания территории

Стадия	Лист	Листов
П		

Чертеж границ образуемого земельного участка  
: 3У37  
Масштаб 1:1000

ООО "Гео-Сервис"

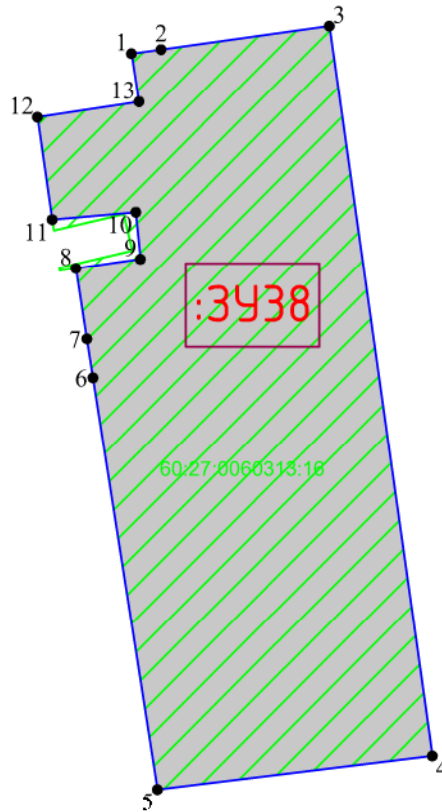





Согласовано:

Взам. инв. №

Подпись и дата



Инв. № подл.

Условные обозначения

-  — граница образуемого земельного участка;
-  — обозначение образуемого земельного участка;
-  — обозначение характерной точки границы образуемого земельного участка;
-  — обозначение перераспределяемых земельных участков и их частей

МК № 04/2022–ПМТ.1

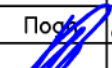
Реализация документов по территориальному планированию, планировке территории (разработка проекта межевания территории в границах улицы Труда, Текстильная, Алтаева, Инженерная, Звездная в городе Пскове)

Изм.	Кол.уч.	Лист	№ док	Подп.	Дата
ГИП		Назаров А.В.			
Выполнил		Семенов С.Ю.			

Проект межевания территории

Стадия	Лист	Листов
П		

Чертеж границ образуемого земельного участка  
:ЗУ38  
Масштаб 1:1000

ООО "Гео-Сервис"



60:27:0060313:11

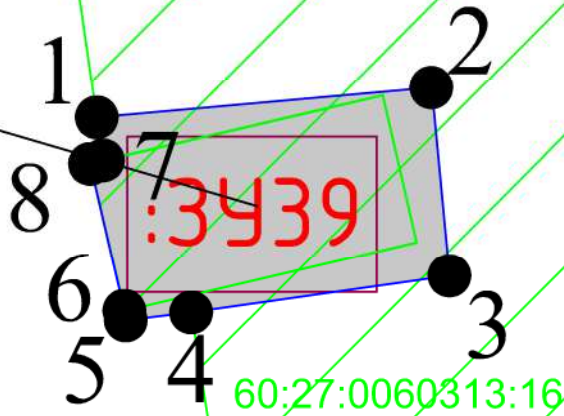





Согласовано:

Взам. инв. №

Подпись и дата



Инв. № подл.

Условные обозначения

-  — граница образуемого земельного участка;
-  — обозначение образуемого земельного участка;
-  1 — обозначение характерной точки границы образуемого земельного участка;
-  — обозначение перераспределяемых земельных участков и их частей

МК № 04/2022–ПМТ.1

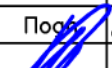
Реализация документов по территориальному планированию, планировке территории (разработка проекта межевания территории в границах улицы Труда, Текстильная, Алтаева, Инженерная, Звездная в городе Пскове)

Изм.	Кол.уч.	Лист	№ док	Подп.	Дата
ГИП			Назаров А.В.		
Выполнил			Семенов С.Ю.		

Проект межевания территории

Стадия	Лист	Листов
П		

Чертеж границ образуемого земельного участка  
: 3У39  
Масштаб 1: 250

ООО "Гео-Сервис"

Согласовано:

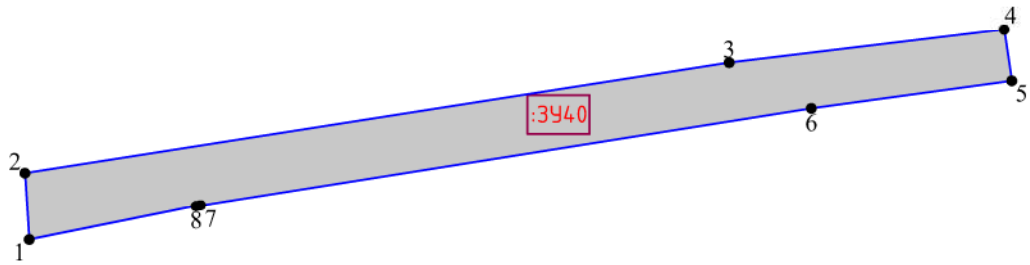

Условные обозначения

- граница образуемого земельного участка;
- обозначение образуемого земельного участка;
- обозначение характерной точки границы образуемого земельного участка;
- обозначение перераспределяемых земельных участков и их частей

Взам. инв. №									
Подпись и дата									
Инв. № подл.									

МК № 04/2022–ПМТ.1

Реализация документов по территориальному планированию, планировке территории (разработка проекта межевания территории в границах улицы Труда, Текстильная, Алтаева, Инженерная, Звездная в городе Пскове)

Изм.	Кол. уч.	Лист	№ док.	Подп.	Дата
ГИП			Назаров А.В.		
Выполнил			Семенов С.Ю.		

Проект межевания территории

Стадия	Лист	Листов
П		

Чертеж границ образуемого земельного участка  
: 3У40  
Масштаб 1:1000

ООО "Гео-Сервис"



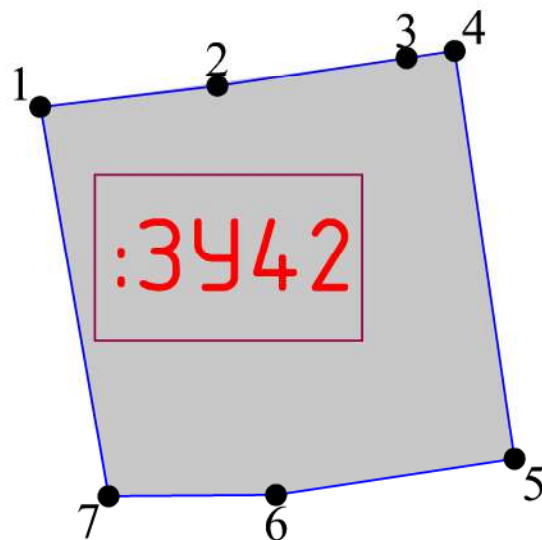





Согласовано:

Взам. инв. №

Подпись и дата



Инв. № подл.

Условные обозначения

-  — граница образуемого земельного участка;
-  — обозначение образуемого земельного участка;
-  — обозначение характерной точки границы образуемого земельного участка;
-  — обозначение перераспределяемых земельных участков и их частей

МК № 04/2022–ПМТ.1

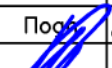
Реализация документов по территориальному планированию, планировке территории (разработка проекта межевания территории в границах улицы Труда, Текстильная, Алтаева, Инженерная, Звездная в городе Пскове)

Изм.	Кол.уч.	Лист	№ док	Подп.	Дата
ГИП		Назаров А.В.			
Выполнил		Семенов С.Ю.			

Проект межевания территории

Стадия	Лист	Листов
П		



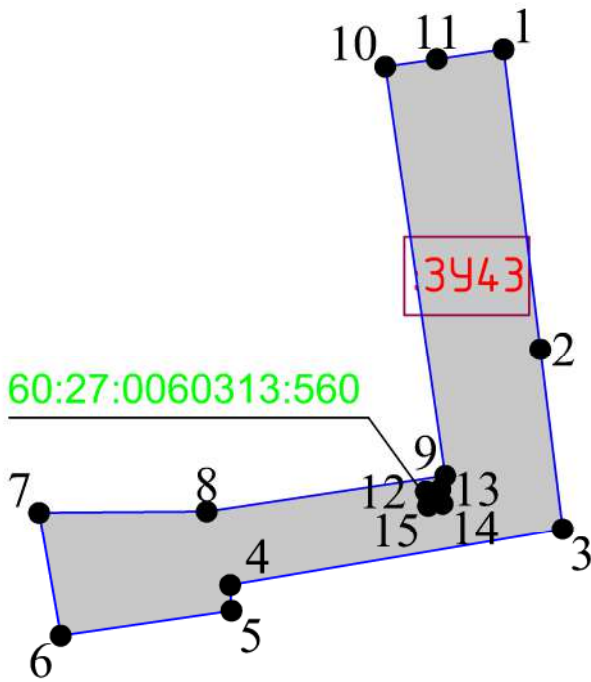

Чертеж границ образуемого земельного участка  
: 3У42  
Масштаб 1:500



ООО "Гео-Сервис"



Согласовано:					
Взам. инв. №					
Подпись и дата					
Инв. № подл.					

Условные обозначения

-  — граница образуемого земельного участка;
-  — обозначение образуемого земельного участка;
-  — обозначение характерной точки границы образуемого земельного участка;
-  — обозначение перераспределяемых земельных участков и их частей

МК № 04/2022–ПМТ.1					
Реализация документов по территориальному планированию, планировке территории (разработка проекта межевания территории в границах улицы Труда, Текстильная, Алтаева, Инженерная, Звездная в городе Пскове)					
Изм.	Кол.уч.	Лист	№ док	Подп.	Дата
ГИП		Назаров А.В.			
Выполнил		Семенов С.Ю.			
Проект межевания территории				Стадия	Лист
				П	
Чертеж границ образуемого земельного участка ; 3У43 Масштаб 1:500				ООО "Гео-Сервис"	

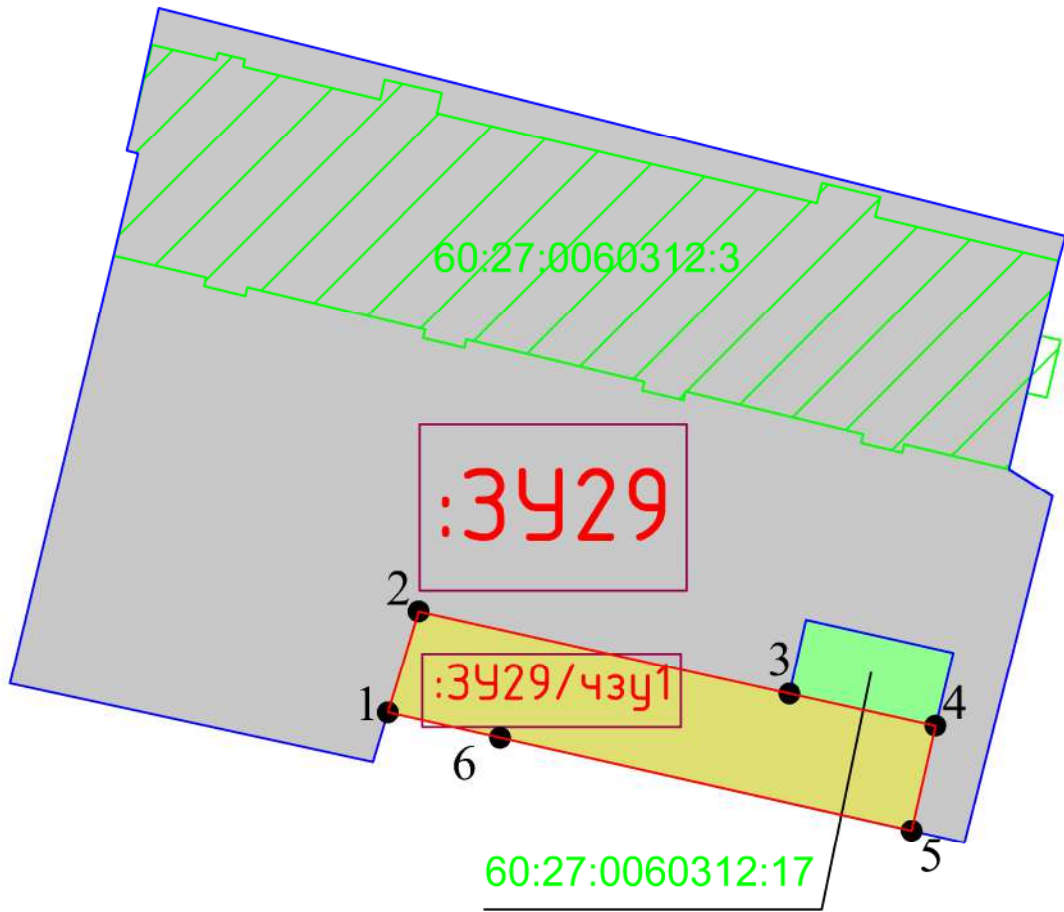

Согласовано:

Взам. инв. №

Подпись и дата

Инв. № подл.

Условные обозначения

- :3У29/чзУ1 — обозначение образуемой части земельного участка (сервитут);
- граница образуемого земельного участка;
- :3У29 — обозначение образуемого земельного участка;
- 1 — обозначение характерной точки границы образуемого земельного участка;
- 60:27:0050105:39 — обозначение перераспределяемых земельных участков и их частей

МК № 04/2022 – ПМТ.1

Реализация документов по территориальному планированию, планировке территории (разработка проекта межевания территории в границах улицы Труда, Текстильная, Алтаева, Инженерная, Звездная в городе Пскове)

Изм.	Кол. уч.	Лист	№ док.	Подп.	Дата
ГИП			Назаров А.В.		
Выполнил			Семенов С.Ю.		

Проект межевания территории

Стадия	Лист	Листов
П		

Чертеж границ образуемых частей земельного участка (сервитут)  
:3У29/чзУ  
Масштаб 1:500

ООО "Гео-Сервис"

6. Каталог координат красных линий.

<i>№</i>	<i>X</i>	<i>Y</i>
1	502295,85	1273842,07
2	502249,28	1273920,44
3	502243,70	1273929,67
4	502190,30	1274027,88
5	502187,36	1274032,60
6	502139,36	1274119,91
7	502128,41	1274132,91
8	502122,56	1274135,37
9	502010,90	1274108,39
10	501932,45	1274090,01
11	501926,49	1274088,59
12	501829,12	1274064,44
13	501799,38	1274057,04
14	501781,29	1274043,85
15	501751,42	1274036,55
16	501751,05	1274038,13
17	501744,68	1274036,44
18	501733,12	1274036,03
19	501725,56	1274033,88
20	501722,28	1274033,89
21	501717,58	1274038,14
22	501629,14	1274017,56
23	501626,68	1274015,76
24	501625,28	1274012,99
25	501624,98	1274000,41
26	501655,47	1273886,48
27	501704,25	1273802,68
28	501723,98	1273774,05
29	501770,43	1273696,08
30	501776,99	1273693,48
31	501845,34	1273582,38
32	501847,67	1273575,63
33	501853,19	1273567,60
34	501866,13	1273562,68
35	501871,85	1273566,75
36	501881,69	1273575,28
37	501884,00	1273571,46
38	501993,38	1273637,08
39	502004,67	1273641,89
40	502073,37	1273682,57
41	502097,82	1273698,36
42	502100,57	1273700,81
43	502101,83	1273702,42
44	502102,69	1273704,18
45	502129,20	1273785,51
46	502144,87	1273780,71
47	502184,40	1273769,05

48	502187,40	1273778,91
49	502203,59	1273774,17
50	502208,50	1273791,63
51	502211,73	1273799,88
52	502219,23	1273797,57
53	502220,12	1273800,65
54	502226,34	1273798,85
55	502228,71	1273807,03
56	502239,20	1273803,76
57	502246,39	1273789,69
58	502294,01	1273817,34

59	502109,13	1274159,09
60	502105,06	1274177,39
61	502087,16	1274252,78
62	502095,62	1274254,67
63	502085,70	1274294,63
64	502099,79	1274289,12
65	502128,84	1274277,76
66	502136,13	1274308,19
67	502151,87	1274351,89
68	502159,70	1274383,38
69	502129,75	1274393,65
70	502090,37	1274406,50
71	502082,92	1274409,54
72	501988,33	1274444,43
73	501986,83	1274439,51
74	501946,07	1274453,32
75	501877,22	1274469,26
76	501794,38	1274482,46
77	501783,63	1274484,59
78	501684,07	1274498,66
79	501677,03	1274499,70
80	501597,57	1274511,92
81	501595,58	1274499,02
82	501577,93	1274501,71
83	501561,20	1274392,14
84	501559,73	1274380,87
85	501558,53	1274368,80
86	501537,58	1274233,53
87	501534,70	1274215,12
88	501539,79	1274201,41
89	501538,47	1274192,32
90	501533,95	1274157,41
91	501529,82	1274121,74
92	501527,45	1274101,22
93	501621,34	1274057,06
94	501710,74	1274073,46
95	501727,18	1274072,67
96	501773,85	1274085,09
97	501790,79	1274084,59
98	501822,43	1274092,24



<i>99</i>	<i>501821,59</i>	<i>1274095,84</i>
<i>100</i>	<i>501919,52</i>	<i>1274117,13</i>
<i>101</i>	<i>501951,92</i>	<i>1274122,54</i>
<i>102</i>	<i>502077,91</i>	<i>1274151,72</i>
<i>103</i>	<i>502084,27</i>	<i>1274153,02</i>

7. Каталог координат образуемых земельных участков.

*1 этап*

**60:27:0060315:39:3У1**

<i>№</i>	<i>X</i>	<i>Y</i>
<b>1</b>	<b>502243,70</b>	<b>1273929,66</b>
<b>2</b>	<b>502239,04</b>	<b>1273938,24</b>
<b>3</b>	<b>502232,77</b>	<b>1273934,80</b>
<b>4</b>	<b>502221,53</b>	<b>1273928,64</b>
<b>5</b>	<b>502221,67</b>	<b>1273924,50</b>
<b>6</b>	<b>502223,95</b>	<b>1273921,51</b>
<b>7</b>	<b>502227,87</b>	<b>1273920,55</b>

**60:27:0060315:39:3У2**

<i>№</i>	<i>X</i>	<i>Y</i>
<b>2</b>	<b>502239,04</b>	<b>1273938,24</b>
<b>8</b>	<b>502190,30</b>	<b>1274027,88</b>
<b>9</b>	<b>502170,73</b>	<b>1274016,83</b>
<b>10</b>	<b>502170,03</b>	<b>1274014,52</b>
<b>11</b>	<b>502175,81</b>	<b>1274003,65</b>
<b>12</b>	<b>502178,67</b>	<b>1274003,63</b>
<b>13</b>	<b>502180,22</b>	<b>1274004,47</b>
<b>14</b>	<b>502176,99</b>	<b>1274010,32</b>
<b>15</b>	<b>502188,38</b>	<b>1274016,23</b>
<b>3</b>	<b>502232,77</b>	<b>1273934,80</b>

**60:27:0000000:4709:3У1**

<i>№</i>	<i>X</i>	<i>Y</i>
<b>1</b>	<b>502120,48</b>	<b>1274161,41</b>
<b>2</b>	<b>502112,07</b>	<b>1274180,13</b>
<b>3</b>	<b>502114,46</b>	<b>1274196,39</b>
<b>4</b>	<b>502118,46</b>	<b>1274195,84</b>
<b>5</b>	<b>502107,65</b>	<b>1274241,57</b>
<b>6</b>	<b>502109,30</b>	<b>1274246,29</b>
<b>7</b>	<b>502117,81</b>	<b>1274243,33</b>
<b>8</b>	<b>502121,08</b>	<b>1274252,70</b>
<b>9</b>	<b>502112,43</b>	<b>1274255,68</b>
<b>10</b>	<b>502095,60</b>	<b>1274254,78</b>
<b>11</b>	<b>502093,15</b>	<b>1274254,20</b>
<b>12</b>	<b>502087,16</b>	<b>1274252,78</b>

<i>13</i>	<i>502109,13</i>	<i>1274159,09</i>
-----------	------------------	-------------------

*60:27:0000000:4709:3Y2*

<i>Nº</i>	<i>X</i>	<i>Y</i>
<i>9</i>	<i>502112,43</i>	<i>1274255,68</i>
<i>14</i>	<i>502117,98</i>	<i>1274271,92</i>
<i>15</i>	<i>502128,13</i>	<i>1274268,28</i>
<i>16</i>	<i>502130,36</i>	<i>1274277,17</i>
<i>17</i>	<i>502128,84</i>	<i>1274277,76</i>
<i>18</i>	<i>502099,79</i>	<i>1274289,12</i>
<i>19</i>	<i>502105,18</i>	<i>1274318,35</i>
<i>20</i>	<i>502098,07</i>	<i>1274344,39</i>
<i>21</i>	<i>502091,31</i>	<i>1274342,83</i>
<i>22</i>	<i>502088,39</i>	<i>1274354,67</i>
<i>23</i>	<i>502094,92</i>	<i>1274355,99</i>
<i>24</i>	<i>502076,59</i>	<i>1274362,26</i>
<i>25</i>	<i>502090,37</i>	<i>1274406,50</i>
<i>26</i>	<i>502082,92</i>	<i>1274409,54</i>
<i>27</i>	<i>502067,44</i>	<i>1274367,36</i>
<i>28</i>	<i>502060,40</i>	<i>1274361,61</i>
<i>29</i>	<i>502071,08</i>	<i>1274358,74</i>
<i>30</i>	<i>502077,64</i>	<i>1274329,88</i>
<i>31</i>	<i>502078,40</i>	<i>1274316,04</i>
<i>32</i>	<i>502080,09</i>	<i>1274316,52</i>
<i>33</i>	<i>502085,70</i>	<i>1274294,63</i>
<i>10</i>	<i>502095,60</i>	<i>1274254,78</i>

*60:27:0000000:4709:3Y3*

<i>Nº</i>	<i>X</i>	<i>Y</i>
<i>10</i>	<i>502095,60</i>	<i>1274254,78</i>
<i>33</i>	<i>502085,70</i>	<i>1274294,63</i>
<i>32</i>	<i>502080,09</i>	<i>1274316,52</i>
<i>31</i>	<i>502078,40</i>	<i>1274316,04</i>
<i>34</i>	<i>502081,39</i>	<i>1274303,54</i>
<i>35</i>	<i>502082,74</i>	<i>1274303,88</i>
<i>36</i>	<i>502083,70</i>	<i>1274299,90</i>
<i>37</i>	<i>502082,33</i>	<i>1274299,55</i>
<i>38</i>	<i>502088,50</i>	<i>1274273,65</i>
<i>39</i>	<i>502089,88</i>	<i>1274273,97</i>
<i>40</i>	<i>502090,79</i>	<i>1274270,09</i>
<i>41</i>	<i>502089,44</i>	<i>1274269,77</i>
<i>42</i>	<i>502091,66</i>	<i>1274260,42</i>
<i>43</i>	<i>502092,15</i>	<i>1274260,53</i>

<i>44</i>	<i>502092,60</i>	<i>1274258,70</i>
<i>45</i>	<i>502092,11</i>	<i>1274258,58</i>
<i>11</i>	<i>502093,15</i>	<i>1274254,20</i>

**60:27:0000000:4709:3Y4**

<i>Nº</i>	<i>X</i>	<i>Y</i>
<i>20</i>	<i>502098,07</i>	<i>1274344,39</i>
<i>46</i>	<i>502097,92</i>	<i>1274344,96</i>
<i>47</i>	<i>502092,41</i>	<i>1274343,46</i>
<i>48</i>	<i>502089,78</i>	<i>1274353,12</i>
<i>49</i>	<i>502095,29</i>	<i>1274354,61</i>
<i>23</i>	<i>502094,92</i>	<i>1274355,99</i>
<i>22</i>	<i>502088,39</i>	<i>1274354,67</i>
<i>21</i>	<i>502091,31</i>	<i>1274342,83</i>

**60:27:0060312:3:3Y1**

<i>Nº</i>	<i>X</i>	<i>Y</i>
<i>1</i>	<i>502093,15</i>	<i>1274254,20</i>
<i>2</i>	<i>502092,11</i>	<i>1274258,58</i>
<i>3</i>	<i>502092,60</i>	<i>1274258,70</i>
<i>4</i>	<i>502092,15</i>	<i>1274260,53</i>
<i>5</i>	<i>502091,66</i>	<i>1274260,42</i>
<i>6</i>	<i>502089,44</i>	<i>1274269,77</i>
<i>7</i>	<i>502090,79</i>	<i>1274270,09</i>
<i>8</i>	<i>502089,88</i>	<i>1274273,97</i>
<i>9</i>	<i>502088,50</i>	<i>1274273,65</i>
<i>10</i>	<i>502082,33</i>	<i>1274299,55</i>
<i>11</i>	<i>502083,70</i>	<i>1274299,90</i>
<i>12</i>	<i>502082,74</i>	<i>1274303,88</i>
<i>13</i>	<i>502081,39</i>	<i>1274303,54</i>
<i>14</i>	<i>502078,40</i>	<i>1274316,04</i>
<i>15</i>	<i>502073,25</i>	<i>1274314,82</i>
<i>16</i>	<i>502069,38</i>	<i>1274313,87</i>
<i>17</i>	<i>502064,19</i>	<i>1274312,66</i>
<i>18</i>	<i>502065,90</i>	<i>1274305,52</i>
<i>19</i>	<i>502065,32</i>	<i>1274305,39</i>
<i>20</i>	<i>502065,99</i>	<i>1274302,58</i>
<i>21</i>	<i>502066,57</i>	<i>1274302,72</i>
<i>22</i>	<i>502069,47</i>	<i>1274290,58</i>
<i>23</i>	<i>502068,89</i>	<i>1274290,45</i>
<i>24</i>	<i>502069,55</i>	<i>1274287,64</i>
<i>25</i>	<i>502070,13</i>	<i>1274287,79</i>
<i>26</i>	<i>502073,02</i>	<i>1274275,66</i>

<i>27</i>	<i>502072,44</i>	<i>1274275,51</i>
<i>28</i>	<i>502073,11</i>	<i>1274272,70</i>
<i>29</i>	<i>502073,69</i>	<i>1274272,84</i>
<i>30</i>	<i>502076,59</i>	<i>1274260,72</i>
<i>31</i>	<i>502076,01</i>	<i>1274260,57</i>
<i>32</i>	<i>502076,67</i>	<i>1274257,76</i>
<i>33</i>	<i>502077,26</i>	<i>1274257,90</i>
<i>34</i>	<i>502078,76</i>	<i>1274251,58</i>
<i>35</i>	<i>502079,54</i>	<i>1274251,78</i>
<i>36</i>	<i>502085,72</i>	<i>1274253,24</i>
<i>37</i>	<i>502085,91</i>	<i>1274252,48</i>
<i>38</i>	<i>502087,16</i>	<i>1274252,78</i>

**60:27:0060312:3:3Y2**

<i>Nº</i>	<i>X</i>	<i>Y</i>
<i>15</i>	<i>502073,25</i>	<i>1274314,82</i>
<i>39</i>	<i>502072,94</i>	<i>1274316,18</i>
<i>40</i>	<i>502069,06</i>	<i>1274315,24</i>
<i>16</i>	<i>502069,38</i>	<i>1274313,87</i>

**60:27:0000000:4713:3Y1**

<i>Nº</i>	<i>X</i>	<i>Y</i>
<i>1</i>	<i>501930,54</i>	<i>1274110,59</i>
<i>2</i>	<i>501928,45</i>	<i>1274118,62</i>
<i>3</i>	<i>501919,52</i>	<i>1274117,13</i>
<i>4</i>	<i>501921,11</i>	<i>1274108,74</i>

**60:27:0000000:4713:3Y2**

<i>Nº</i>	<i>X</i>	<i>Y</i>
<i>3</i>	<i>501919,52</i>	<i>1274117,13</i>
<i>2</i>	<i>501928,45</i>	<i>1274118,62</i>
<i>5</i>	<i>501926,54</i>	<i>1274125,96</i>
<i>6</i>	<i>501925,16</i>	<i>1274131,79</i>
<i>7</i>	<i>501923,32</i>	<i>1274135,46</i>
<i>8</i>	<i>501918,99</i>	<i>1274153,55</i>
<i>9</i>	<i>501921,90</i>	<i>1274154,25</i>
<i>10</i>	<i>501918,39</i>	<i>1274168,92</i>
<i>11</i>	<i>501933,64</i>	<i>1274172,58</i>
<i>12</i>	<i>501937,59</i>	<i>1274170,71</i>
<i>13</i>	<i>501944,72</i>	<i>1274171,11</i>
<i>14</i>	<i>501942,99</i>	<i>1274176,31</i>
<i>15</i>	<i>501940,65</i>	<i>1274178,19</i>
<i>16</i>	<i>501917,59</i>	<i>1274173,30</i>

<i>17</i>	<i>501914,87</i>	<i>1274184,41</i>
<i>18</i>	<i>501909,57</i>	<i>1274187,45</i>
<i>19</i>	<i>501889,79</i>	<i>1274269,73</i>
<i>20</i>	<i>501893,05</i>	<i>1274274,76</i>
<i>21</i>	<i>501884,86</i>	<i>1274298,70</i>
<i>22</i>	<i>501879,61</i>	<i>1274320,42</i>
<i>23</i>	<i>501881,19</i>	<i>1274332,41</i>
<i>24</i>	<i>501870,90</i>	<i>1274324,40</i>
<i>25</i>	<i>501873,35</i>	<i>1274306,07</i>
<i>26</i>	<i>501891,96</i>	<i>1274237,97</i>
<i>27</i>	<i>501914,45</i>	<i>1274143,93</i>

**60:27:0060314:15:3Y1**

<i>Nº</i>	<i>X</i>	<i>Y</i>
<i>1</i>	<i>501872,30</i>	<i>1274106,50</i>
<i>2</i>	<i>501871,71</i>	<i>1274109,00</i>
<i>3</i>	<i>501913,33</i>	<i>1274118,81</i>
<i>4</i>	<i>501909,55</i>	<i>1274134,86</i>
<i>5</i>	<i>501817,82</i>	<i>1274112,68</i>
<i>6</i>	<i>501821,05</i>	<i>1274099,48</i>
<i>7</i>	<i>501821,40</i>	<i>1274097,13</i>
<i>8</i>	<i>501861,31</i>	<i>1274106,55</i>
<i>9</i>	<i>501861,91</i>	<i>1274104,05</i>

**60:27:0060314:15:3Y2**

<i>Nº</i>	<i>X</i>	<i>Y</i>
<i>10</i>	<i>501819,60</i>	<i>1274096,70</i>
<i>11</i>	<i>501821,29</i>	<i>1274097,11</i>
<i>7</i>	<i>501821,40</i>	<i>1274097,13</i>
<i>6</i>	<i>501821,05</i>	<i>1274099,48</i>
<i>5</i>	<i>501817,82</i>	<i>1274112,68</i>
<i>12</i>	<i>501817,61</i>	<i>1274112,63</i>
<i>13</i>	<i>501815,96</i>	<i>1274112,23</i>

**60:27:0060314:26:3Y1**

<i>Nº</i>	<i>X</i>	<i>Y</i>
<i>1</i>	<i>501822,43</i>	<i>1274092,24</i>
<i>2</i>	<i>501821,59</i>	<i>1274095,84</i>
<i>3</i>	<i>501821,29</i>	<i>1274097,11</i>
<i>4</i>	<i>501819,60</i>	<i>1274096,70</i>
<i>5</i>	<i>501815,96</i>	<i>1274112,23</i>
<i>6</i>	<i>501817,61</i>	<i>1274112,63</i>
<i>7</i>	<i>501815,10</i>	<i>1274123,77</i>

<b>8</b>	<b>501792,63</b>	<b>1274118,54</b>
<b>9</b>	<b>501785,39</b>	<b>1274116,89</b>
<b>10</b>	<b>501787,06</b>	<b>1274102,86</b>
<b>11</b>	<b>501800,76</b>	<b>1274087,00</b>

**60:27:0060314:26:3Y2**

<b>Nº</b>	<b>X</b>	<b>Y</b>
<b>11</b>	<b>501800,76</b>	<b>1274087,00</b>
<b>10</b>	<b>501787,06</b>	<b>1274102,86</b>
<b>9</b>	<b>501785,39</b>	<b>1274116,89</b>
<b>12</b>	<b>501775,22</b>	<b>1274114,58</b>
<b>13</b>	<b>501778,97</b>	<b>1274098,84</b>
<b>14</b>	<b>501783,34</b>	<b>1274097,41</b>
<b>15</b>	<b>501788,39</b>	<b>1274091,89</b>
<b>16</b>	<b>501790,79</b>	<b>1274084,59</b>

**60:27:0060314:1134:3Y1**

<b>Nº</b>	<b>X</b>	<b>Y</b>
<b>1</b>	<b>501791,61</b>	<b>1274083,73</b>
<b>2</b>	<b>501790,79</b>	<b>1274084,59</b>
<b>3</b>	<b>501786,67</b>	<b>1274084,71</b>
<b>4</b>	<b>501787,16</b>	<b>1274082,67</b>

**60:27:0060314:1134:3Y2**

<b>Nº</b>	<b>X</b>	<b>Y</b>
<b>2</b>	<b>501790,79</b>	<b>1274084,59</b>
<b>5</b>	<b>501788,39</b>	<b>1274091,89</b>
<b>6</b>	<b>501783,34</b>	<b>1274097,41</b>
<b>7</b>	<b>501778,97</b>	<b>1274098,84</b>
<b>8</b>	<b>501775,22</b>	<b>1274114,58</b>
<b>9</b>	<b>501785,39</b>	<b>1274116,89</b>
<b>10</b>	<b>501792,63</b>	<b>1274118,54</b>
<b>11</b>	<b>501773,32</b>	<b>1274193,44</b>
<b>12</b>	<b>501756,55</b>	<b>1274189,52</b>
<b>13</b>	<b>501759,49</b>	<b>1274176,71</b>
<b>14</b>	<b>501761,11</b>	<b>1274164,57</b>
<b>15</b>	<b>501771,04</b>	<b>1274124,39</b>
<b>16</b>	<b>501773,47</b>	<b>1274114,18</b>
<b>17</b>	<b>501779,22</b>	<b>1274090,05</b>
<b>18</b>	<b>501785,00</b>	<b>1274091,64</b>
<b>3</b>	<b>501786,67</b>	<b>1274084,71</b>

**60:27:0060314:25:3Y1**

<i>Nº</i>	<i>X</i>	<i>Y</i>
<b>1</b>	<b>501792,84</b>	<b>1274077,54</b>
<b>2</b>	<b>501791,61</b>	<b>1274083,73</b>
<b>3</b>	<b>501787,15</b>	<b>1274082,67</b>
<b>4</b>	<b>501786,66</b>	<b>1274084,71</b>
<b>5</b>	<b>501773,85</b>	<b>1274085,09</b>
<b>6</b>	<b>501727,18</b>	<b>1274072,67</b>
<b>7</b>	<b>501722,52</b>	<b>1274071,31</b>
<b>8</b>	<b>501723,27</b>	<b>1274067,73</b>
<b>9</b>	<b>501724,20</b>	<b>1274064,69</b>
<b>10</b>	<b>501725,12</b>	<b>1274063,29</b>
<b>11</b>	<b>501727,08</b>	<b>1274062,84</b>

**60:27:0060314:25:3Y2**

<i>Nº</i>	<i>X</i>	<i>Y</i>
<b>4</b>	<b>501786,66</b>	<b>1274084,71</b>
<b>12</b>	<b>501785,00</b>	<b>1274091,64</b>
<b>13</b>	<b>501779,22</b>	<b>1274090,05</b>
<b>14</b>	<b>501774,57</b>	<b>1274088,55</b>
<b>5</b>	<b>501773,85</b>	<b>1274085,09</b>

**60:27:0060313:16:3Y1**

<i>Nº</i>	<i>X</i>	<i>Y</i>
<b>1</b>	<b>501757,22</b>	<b>1274446,80</b>
<b>2</b>	<b>501758,24</b>	<b>1274458,21</b>
<b>3</b>	<b>501751,83</b>	<b>1274458,83</b>
<b>4</b>	<b>501750,57</b>	<b>1274450,02</b>
<b>5</b>	<b>501750,30</b>	<b>1274447,79</b>
<b>6</b>	<b>501750,63</b>	<b>1274447,74</b>
<b>7</b>	<b>501750,63</b>	<b>1274447,75</b>
<b>8</b>	<b>501752,96</b>	<b>1274457,71</b>
<b>9</b>	<b>501757,97</b>	<b>1274456,55</b>
<b>10</b>	<b>501755,76</b>	<b>1274447,01</b>

**60:27:0060313:16:3Y2**

<i>Nº</i>	<i>X</i>	<i>Y</i>
<b>11</b>	<b>501779,86</b>	<b>1274457,61</b>
<b>12</b>	<b>501783,63</b>	<b>1274484,60</b>
<b>13</b>	<b>501684,07</b>	<b>1274498,66</b>
<b>14</b>	<b>501679,50</b>	<b>1274461,15</b>
<b>4</b>	<b>501750,57</b>	<b>1274450,02</b>



<b>3</b>	<b>501751,83</b>	<b>1274458,83</b>
<b>2</b>	<b>501758,24</b>	<b>1274458,21</b>
<b>1</b>	<b>501757,22</b>	<b>1274446,80</b>
<b>15</b>	<b>501771,14</b>	<b>1274444,78</b>
<b>16</b>	<b>501773,26</b>	<b>1274458,64</b>

**И т м а н**

**:3У1**

<b>№</b>	<b>X</b>	<b>Y</b>
<b>1</b>	<b>502106,88</b>	<b>1273670,27</b>
<b>2</b>	<b>502120,62</b>	<b>1273677,69</b>
<b>3</b>	<b>502133,57</b>	<b>1273687,76</b>
<b>4</b>	<b>502208,32</b>	<b>1273732,99</b>
<b>5</b>	<b>502219,75</b>	<b>1273739,98</b>
<b>6</b>	<b>502333,92</b>	<b>1273808,67</b>
<b>7</b>	<b>502321,43</b>	<b>1273829,67</b>
<b>8</b>	<b>502294,01</b>	<b>1273817,34</b>
<b>9</b>	<b>502246,39</b>	<b>1273789,69</b>
<b>10</b>	<b>502239,20</b>	<b>1273803,76</b>
<b>11</b>	<b>502228,71</b>	<b>1273807,03</b>
<b>12</b>	<b>502226,34</b>	<b>1273798,85</b>
<b>13</b>	<b>502220,12</b>	<b>1273800,65</b>
<b>14</b>	<b>502219,23</b>	<b>1273797,57</b>
<b>15</b>	<b>502211,73</b>	<b>1273799,88</b>
<b>16</b>	<b>502208,50</b>	<b>1273791,63</b>
<b>17</b>	<b>502203,63</b>	<b>1273774,17</b>
<b>18</b>	<b>502187,40</b>	<b>1273778,91</b>
<b>19</b>	<b>502184,40</b>	<b>1273769,05</b>
<b>20</b>	<b>502176,15</b>	<b>1273771,12</b>
<b>21</b>	<b>502144,87</b>	<b>1273780,71</b>
<b>22</b>	<b>502132,91</b>	<b>1273784,37</b>
<b>23</b>	<b>502129,20</b>	<b>1273785,51</b>
<b>24</b>	<b>502102,69</b>	<b>1273704,18</b>
<b>25</b>	<b>502101,83</b>	<b>1273702,42</b>
<b>26</b>	<b>502100,57</b>	<b>1273700,81</b>
<b>27</b>	<b>502097,82</b>	<b>1273698,36</b>
<b>28</b>	<b>502073,37</b>	<b>1273682,57</b>
<b>29</b>	<b>502004,67</b>	<b>1273641,89</b>
<b>30</b>	<b>501993,38</b>	<b>1273637,08</b>
<b>31</b>	<b>501884,00</b>	<b>1273571,46</b>
<b>32</b>	<b>501881,69</b>	<b>1273575,28</b>
<b>33</b>	<b>501871,85</b>	<b>1273566,75</b>

<i>34</i>	<i>501866,13</i>	<i>1273562,68</i>
<i>35</i>	<i>501841,79</i>	<i>1273542,25</i>
<i>36</i>	<i>501853,12</i>	<i>1273519,20</i>
<i>37</i>	<i>501905,15</i>	<i>1273550,88</i>
<i>38</i>	<i>501913,56</i>	<i>1273552,37</i>
<i>39</i>	<i>501934,82</i>	<i>1273565,19</i>
<i>40</i>	<i>501936,90</i>	<i>1273569,04</i>
<i>41</i>	<i>501938,87</i>	<i>1273571,19</i>
<i>42</i>	<i>502039,03</i>	<i>1273631,13</i>
<i>43</i>	<i>502053,43</i>	<i>1273639,45</i>
<i>44</i>	<i>502058,38</i>	<i>1273640,52</i>
<i>45</i>	<i>502074,70</i>	<i>1273651,93</i>

<i>46</i>	<i>502069,88</i>	<i>1273676,88</i>
<i>47</i>	<i>502069,88</i>	<i>1273677,06</i>
<i>48</i>	<i>502069,70</i>	<i>1273677,06</i>
<i>49</i>	<i>502069,70</i>	<i>1273676,88</i>

<i>50</i>	<i>502240,93</i>	<i>1273780,85</i>
<i>51</i>	<i>502240,93</i>	<i>1273781,03</i>
<i>52</i>	<i>502240,75</i>	<i>1273781,03</i>
<i>53</i>	<i>502240,75</i>	<i>1273780,85</i>

<i>54</i>	<i>502299,79</i>	<i>1273809,39</i>
<i>55</i>	<i>502299,79</i>	<i>1273809,57</i>
<i>56</i>	<i>502299,61</i>	<i>1273809,57</i>
<i>57</i>	<i>502299,61</i>	<i>1273809,39</i>

<i>58</i>	<i>502310,95</i>	<i>1273815,83</i>
<i>59</i>	<i>502310,95</i>	<i>1273816,01</i>
<i>60</i>	<i>502310,77</i>	<i>1273816,01</i>
<i>61</i>	<i>502310,77</i>	<i>1273815,83</i>

*:3Y2*

<i>Nº</i>	<i>X</i>	<i>Y</i>
<i>1</i>	<i>502294,01</i>	<i>1273817,34</i>
<i>2</i>	<i>502321,43</i>	<i>1273829,67</i>
<i>3</i>	<i>502302,85</i>	<i>1273860,93</i>
<i>4</i>	<i>502246,15</i>	<i>1273965,20</i>
<i>5</i>	<i>502185,01</i>	<i>1274077,08</i>
<i>6</i>	<i>502151,99</i>	<i>1274137,81</i>
<i>7</i>	<i>502146,97</i>	<i>1274148,78</i>
<i>8</i>	<i>502142,73</i>	<i>1274162,53</i>
<i>9</i>	<i>502139,96</i>	<i>1274178,64</i>

10	502139,19	1274196,85
11	502150,31	1274249,33
12	502163,97	1274307,41
13	502173,21	1274349,00
14	502178,60	1274371,06
15	502180,17	1274373,84
16	502181,48	1274375,14
17	502167,18	1274380,26
18	502159,70	1274383,38
19	502151,87	1274351,89
20	502136,13	1274308,19
21	502128,84	1274277,76
22	502130,36	1274277,17
23	502128,13	1274268,28
24	502140,71	1274263,56
25	502125,00	1274197,35
26	502118,46	1274195,84
27	502107,65	1274241,57
28	502109,30	1274246,29
29	502117,81	1274243,33
30	502121,08	1274252,70
31	502112,43	1274255,68
32	502095,60	1274254,78
33	502087,16	1274252,78
34	502109,13	1274159,09
35	502122,56	1274135,37
36	502128,41	1274132,91
37	502139,36	1274119,91
38	502187,36	1274032,60
39	502161,45	1274017,53
40	502163,16	1274014,19
41	502170,73	1274016,83
42	502190,30	1274027,88
43	502239,04	1273938,24
44	502232,76	1273934,80
45	502221,53	1273928,64
46	502216,90	1273926,19
47	502226,60	1273908,38
48	502249,28	1273920,44
49	502295,85	1273842,07

:3Y3

<i>Nº</i>	<i>X</i>	<i>Y</i>
1	502203,59	1273774,17

<i>2</i>	<i>502208,50</i>	<i>1273791,63</i>
<i>3</i>	<i>502204,70</i>	<i>1273799,65</i>
<i>4</i>	<i>502199,76</i>	<i>1273804,86</i>
<i>5</i>	<i>502197,97</i>	<i>1273805,88</i>
<i>6</i>	<i>502182,53</i>	<i>1273810,62</i>
<i>7</i>	<i>502170,10</i>	<i>1273807,57</i>
<i>8</i>	<i>502157,70</i>	<i>1273808,09</i>
<i>9</i>	<i>502142,44</i>	<i>1273812,64</i>
<i>10</i>	<i>502132,91</i>	<i>1273784,38</i>
<i>11</i>	<i>502176,15</i>	<i>1273771,12</i>
<i>12</i>	<i>502184,40</i>	<i>1273769,05</i>
<i>13</i>	<i>502187,40</i>	<i>1273778,91</i>

*:3Y4*

<i>Nº</i>	<i>X</i>	<i>Y</i>
<i>1</i>	<i>502239,04</i>	<i>1273938,24</i>
<i>2</i>	<i>502190,30</i>	<i>1274027,88</i>
<i>3</i>	<i>502170,73</i>	<i>1274016,83</i>
<i>4</i>	<i>502168,29</i>	<i>1274015,98</i>
<i>5</i>	<i>502163,16</i>	<i>1274014,19</i>
<i>6</i>	<i>502153,29</i>	<i>1274008,89</i>
<i>7</i>	<i>502162,41</i>	<i>1273989,68</i>
<i>8</i>	<i>502135,02</i>	<i>1273968,41</i>
<i>9</i>	<i>502126,18</i>	<i>1273937,50</i>
<i>10</i>	<i>502143,25</i>	<i>1273932,11</i>
<i>11</i>	<i>502174,61</i>	<i>1273947,07</i>
<i>12</i>	<i>502199,48</i>	<i>1273936,66</i>
<i>13</i>	<i>502214,66</i>	<i>1273930,31</i>
<i>14</i>	<i>502216,92</i>	<i>1273926,16</i>
<i>15</i>	<i>502221,53</i>	<i>1273928,64</i>

*:3Y5*

<i>Nº</i>	<i>X</i>	<i>Y</i>
<i>1</i>	<i>502077,77</i>	<i>1273909,81</i>
<i>2</i>	<i>502078,08</i>	<i>1273910,89</i>
<i>3</i>	<i>502080,22</i>	<i>1273910,27</i>
<i>4</i>	<i>502080,40</i>	<i>1273910,88</i>
<i>5</i>	<i>502082,10</i>	<i>1273916,64</i>
<i>6</i>	<i>502081,17</i>	<i>1273916,89</i>
<i>7</i>	<i>502081,69</i>	<i>1273918,73</i>
<i>8</i>	<i>502083,16</i>	<i>1273918,27</i>
<i>9</i>	<i>502084,21</i>	<i>1273921,92</i>
<i>10</i>	<i>502082,75</i>	<i>1273922,34</i>

<i>11</i>	<i>502083,03</i>	<i>1273923,30</i>
<i>12</i>	<i>502084,75</i>	<i>1273929,31</i>
<i>13</i>	<i>502084,79</i>	<i>1273929,43</i>
<i>14</i>	<i>502076,94</i>	<i>1273931,71</i>
<i>15</i>	<i>502075,36</i>	<i>1273933,92</i>
<i>16</i>	<i>502072,79</i>	<i>1273934,61</i>
<i>17</i>	<i>502071,86</i>	<i>1273934,11</i>
<i>18</i>	<i>502071,02</i>	<i>1273931,03</i>
<i>19</i>	<i>502072,98</i>	<i>1273930,49</i>
<i>20</i>	<i>502073,29</i>	<i>1273928,81</i>
<i>21</i>	<i>502073,42</i>	<i>1273928,77</i>
<i>22</i>	<i>502068,64</i>	<i>1273912,40</i>

*:3Y6*

<i>Nº</i>	<i>X</i>	<i>Y</i>
<i>1</i>	<i>502236,48</i>	<i>1273829,04</i>
<i>2</i>	<i>502191,77</i>	<i>1273889,86</i>
<i>3</i>	<i>502159,02</i>	<i>1273871,22</i>
<i>4</i>	<i>502150,63</i>	<i>1273872,38</i>
<i>5</i>	<i>502141,39</i>	<i>1273875,07</i>
<i>6</i>	<i>502075,55</i>	<i>1273894,66</i>
<i>7</i>	<i>502080,22</i>	<i>1273910,27</i>
<i>8</i>	<i>502078,08</i>	<i>1273910,89</i>
<i>9</i>	<i>502077,77</i>	<i>1273909,81</i>
<i>10</i>	<i>502068,64</i>	<i>1273912,40</i>
<i>11</i>	<i>502073,42</i>	<i>1273928,77</i>
<i>12</i>	<i>502073,29</i>	<i>1273928,81</i>
<i>13</i>	<i>502072,98</i>	<i>1273930,49</i>
<i>14</i>	<i>502071,02</i>	<i>1273931,03</i>
<i>15</i>	<i>502071,86</i>	<i>1273934,11</i>
<i>16</i>	<i>502072,79</i>	<i>1273934,61</i>
<i>17</i>	<i>502075,36</i>	<i>1273933,92</i>
<i>18</i>	<i>502076,94</i>	<i>1273931,71</i>
<i>19</i>	<i>502084,79</i>	<i>1273929,43</i>
<i>20</i>	<i>502086,66</i>	<i>1273935,52</i>
<i>21</i>	<i>502071,50</i>	<i>1273939,78</i>
<i>22</i>	<i>502063,67</i>	<i>1273913,81</i>
<i>23</i>	<i>502059,81</i>	<i>1273901,01</i>
<i>24</i>	<i>502012,30</i>	<i>1273915,37</i>
<i>25</i>	<i>502027,75</i>	<i>1273973,09</i>
<i>26</i>	<i>502046,97</i>	<i>1273984,61</i>
<i>27</i>	<i>502122,86</i>	<i>1274019,77</i>
<i>28</i>	<i>502102,51</i>	<i>1274064,27</i>
<i>29</i>	<i>502066,04</i>	<i>1274056,85</i>

<i>30</i>	<i>502076,60</i>	<i>1274012,95</i>
<i>31</i>	<i>502074,03</i>	<i>1274008,48</i>
<i>32</i>	<i>502022,14</i>	<i>1273977,16</i>
<i>33</i>	<i>502017,22</i>	<i>1273953,13</i>
<i>34</i>	<i>501995,80</i>	<i>1273951,71</i>
<i>35</i>	<i>501986,64</i>	<i>1273907,07</i>
<i>36</i>	<i>501988,59</i>	<i>1273900,88</i>
<i>37</i>	<i>502001,62</i>	<i>1273897,11</i>
<i>38</i>	<i>501986,12</i>	<i>1273839,27</i>
<i>39</i>	<i>501961,07</i>	<i>1273753,49</i>
<i>40</i>	<i>501946,70</i>	<i>1273791,12</i>
<i>41</i>	<i>501945,73</i>	<i>1273791,39</i>
<i>42</i>	<i>501946,09</i>	<i>1273792,75</i>
<i>43</i>	<i>501936,12</i>	<i>1273818,88</i>
<i>44</i>	<i>501934,83</i>	<i>1273812,85</i>
<i>45</i>	<i>501950,75</i>	<i>1273766,87</i>
<i>46</i>	<i>501959,44</i>	<i>1273744,20</i>
<i>47</i>	<i>501956,30</i>	<i>1273723,55</i>
<i>48</i>	<i>501960,14</i>	<i>1273702,74</i>
<i>49</i>	<i>501974,81</i>	<i>1273680,48</i>
<i>50</i>	<i>501967,44</i>	<i>1273675,55</i>
<i>51</i>	<i>501973,19</i>	<i>1273662,52</i>
<i>52</i>	<i>501977,74</i>	<i>1273663,71</i>
<i>53</i>	<i>501993,38</i>	<i>1273637,08</i>
<i>54</i>	<i>502004,67</i>	<i>1273641,89</i>
<i>55</i>	<i>501998,48</i>	<i>1273645,18</i>
<i>56</i>	<i>501994,69</i>	<i>1273651,80</i>
<i>57</i>	<i>501994,27</i>	<i>1273657,02</i>
<i>58</i>	<i>501992,67</i>	<i>1273659,45</i>
<i>59</i>	<i>501995,70</i>	<i>1273661,31</i>
<i>60</i>	<i>501992,54</i>	<i>1273666,78</i>
<i>61</i>	<i>501991,87</i>	<i>1273678,63</i>
<i>62</i>	<i>501992,52</i>	<i>1273682,07</i>
<i>63</i>	<i>501994,60</i>	<i>1273685,50</i>
<i>64</i>	<i>501997,53</i>	<i>1273687,51</i>
<i>65</i>	<i>502001,14</i>	<i>1273700,60</i>
<i>66</i>	<i>501992,32</i>	<i>1273703,45</i>
<i>67</i>	<i>501989,14</i>	<i>1273692,21</i>
<i>68</i>	<i>501985,36</i>	<i>1273693,50</i>
<i>69</i>	<i>501973,91</i>	<i>1273699,28</i>
<i>70</i>	<i>501969,14</i>	<i>1273709,81</i>
<i>71</i>	<i>501967,48</i>	<i>1273710,84</i>
<i>72</i>	<i>501965,29</i>	<i>1273715,48</i>
<i>73</i>	<i>501964,82</i>	<i>1273720,39</i>
<i>74</i>	<i>501966,81</i>	<i>1273734,20</i>

<i>75</i>	<i>501968,98</i>	<i>1273746,72</i>
<i>76</i>	<i>501975,32</i>	<i>1273772,68</i>
<i>77</i>	<i>501983,28</i>	<i>1273802,27</i>
<i>78</i>	<i>501984,93</i>	<i>1273804,13</i>
<i>79</i>	<i>501987,98</i>	<i>1273805,31</i>
<i>80</i>	<i>501991,38</i>	<i>1273805,45</i>
<i>81</i>	<i>502008,26</i>	<i>1273804,78</i>
<i>82</i>	<i>502016,33</i>	<i>1273830,56</i>
<i>83</i>	<i>502020,63</i>	<i>1273838,38</i>
<i>84</i>	<i>502016,87</i>	<i>1273839,48</i>
<i>85</i>	<i>502013,89</i>	<i>1273840,35</i>
<i>86</i>	<i>501999,95</i>	<i>1273844,42</i>
<i>87</i>	<i>502000,43</i>	<i>1273846,06</i>
<i>88</i>	<i>502001,29</i>	<i>1273848,99</i>
<i>89</i>	<i>502009,21</i>	<i>1273876,27</i>
<i>90</i>	<i>502010,66</i>	<i>1273875,85</i>
<i>91</i>	<i>502032,04</i>	<i>1273869,68</i>
<i>92</i>	<i>502036,75</i>	<i>1273883,17</i>
<i>93</i>	<i>502127,03</i>	<i>1273856,23</i>
<i>94</i>	<i>502115,46</i>	<i>1273814,86</i>
<i>95</i>	<i>502099,79</i>	<i>1273819,01</i>
<i>96</i>	<i>502096,41</i>	<i>1273807,81</i>
<i>97</i>	<i>502102,17</i>	<i>1273800,34</i>
<i>98</i>	<i>502108,88</i>	<i>1273798,72</i>
<i>99</i>	<i>502114,74</i>	<i>1273796,69</i>
<i>100</i>	<i>502115,35</i>	<i>1273798,37</i>
<i>101</i>	<i>502121,73</i>	<i>1273796,23</i>
<i>102</i>	<i>502123,00</i>	<i>1273799,96</i>
<i>103</i>	<i>502123,63</i>	<i>1273800,43</i>
<i>104</i>	<i>502124,33</i>	<i>1273800,42</i>
<i>105</i>	<i>502132,34</i>	<i>1273797,70</i>
<i>106</i>	<i>502132,81</i>	<i>1273797,14</i>
<i>107</i>	<i>502129,20</i>	<i>1273785,51</i>
<i>108</i>	<i>502132,91</i>	<i>1273784,38</i>
<i>109</i>	<i>502142,44</i>	<i>1273812,64</i>
<i>110</i>	<i>502157,70</i>	<i>1273808,09</i>
<i>111</i>	<i>502170,10</i>	<i>1273807,57</i>
<i>112</i>	<i>502174,55</i>	<i>1273808,47</i>
<i>113</i>	<i>502182,53</i>	<i>1273810,62</i>
<i>114</i>	<i>502197,97</i>	<i>1273805,88</i>
<i>115</i>	<i>502199,76</i>	<i>1273804,86</i>
<i>116</i>	<i>502204,70</i>	<i>1273799,65</i>
<i>117</i>	<i>502208,50</i>	<i>1273791,63</i>
<i>118</i>	<i>502211,73</i>	<i>1273799,88</i>
<i>119</i>	<i>502212,25</i>	<i>1273800,19</i>

<i>120</i>	<i>502212,98</i>	<i>1273802,74</i>
<i>121</i>	<i>502205,66</i>	<i>1273804,86</i>
<i>122</i>	<i>502211,60</i>	<i>1273825,13</i>
<i>123</i>	<i>502231,02</i>	<i>1273819,50</i>
<i>124</i>	<i>502230,68</i>	<i>1273818,29</i>
<i>125</i>	<i>502232,58</i>	<i>1273817,71</i>

<i>126</i>	<i>501978,97</i>	<i>1273665,43</i>
<i>127</i>	<i>501978,53</i>	<i>1273666,33</i>
<i>128</i>	<i>501977,63</i>	<i>1273665,89</i>
<i>129</i>	<i>501978,07</i>	<i>1273664,99</i>

<i>130</i>	<i>502010,56</i>	<i>1273882,63</i>
<i>131</i>	<i>502010,56</i>	<i>1273883,63</i>
<i>132</i>	<i>502009,56</i>	<i>1273883,63</i>
<i>133</i>	<i>502009,56</i>	<i>1273882,63</i>

<i>134</i>	<i>502151,83</i>	<i>1273814,86</i>
<i>135</i>	<i>502155,34</i>	<i>1273826,96</i>
<i>136</i>	<i>502131,71</i>	<i>1273833,82</i>
<i>137</i>	<i>502128,19</i>	<i>1273821,71</i>

<i>138</i>	<i>502170,53</i>	<i>1273839,19</i>
<i>139</i>	<i>502172,22</i>	<i>1273844,88</i>
<i>140</i>	<i>502164,73</i>	<i>1273847,08</i>
<i>141</i>	<i>502163,05</i>	<i>1273841,40</i>

*:3Y7*

<i>Nº</i>	<i>X</i>	<i>Y</i>
<i>1</i>	<i>502020,63</i>	<i>1273838,38</i>
<i>2</i>	<i>502021,48</i>	<i>1273839,92</i>
<i>3</i>	<i>502023,39</i>	<i>1273846,45</i>
<i>4</i>	<i>502025,20</i>	<i>1273845,92</i>
<i>5</i>	<i>502026,04</i>	<i>1273848,80</i>
<i>6</i>	<i>502024,26</i>	<i>1273849,32</i>
<i>7</i>	<i>502024,42</i>	<i>1273849,86</i>
<i>8</i>	<i>502025,82</i>	<i>1273849,46</i>
<i>9</i>	<i>502026,37</i>	<i>1273851,38</i>
<i>10</i>	<i>502029,94</i>	<i>1273863,68</i>
<i>11</i>	<i>502032,04</i>	<i>1273869,68</i>
<i>12</i>	<i>502010,66</i>	<i>1273875,85</i>
<i>13</i>	<i>502009,21</i>	<i>1273876,27</i>
<i>14</i>	<i>502001,29</i>	<i>1273848,99</i>
<i>15</i>	<i>502000,43</i>	<i>1273846,06</i>



<i>16</i>	<i>501999,95</i>	<i>1273844,42</i>
<i>17</i>	<i>502013,89</i>	<i>1273840,35</i>
<i>18</i>	<i>502016,87</i>	<i>1273839,48</i>

*:3Y8*

<i>Nº</i>	<i>X</i>	<i>Y</i>
<i>1</i>	<i>502101,83</i>	<i>1273702,42</i>
<i>2</i>	<i>502102,69</i>	<i>1273704,18</i>
<i>3</i>	<i>502129,20</i>	<i>1273785,51</i>
<i>4</i>	<i>502132,81</i>	<i>1273797,14</i>
<i>5</i>	<i>502132,34</i>	<i>1273797,70</i>
<i>6</i>	<i>502124,85</i>	<i>1273800,25</i>
<i>7</i>	<i>502124,33</i>	<i>1273800,42</i>
<i>8</i>	<i>502123,63</i>	<i>1273800,43</i>
<i>9</i>	<i>502123,00</i>	<i>1273799,96</i>
<i>10</i>	<i>502121,73</i>	<i>1273796,23</i>
<i>11</i>	<i>502115,80</i>	<i>1273798,24</i>
<i>12</i>	<i>502115,35</i>	<i>1273798,37</i>
<i>13</i>	<i>502114,74</i>	<i>1273796,69</i>
<i>14</i>	<i>502108,88</i>	<i>1273798,72</i>
<i>15</i>	<i>502102,17</i>	<i>1273800,34</i>
<i>16</i>	<i>502096,41</i>	<i>1273807,81</i>
<i>17</i>	<i>502077,36</i>	<i>1273812,89</i>
<i>18</i>	<i>502063,00</i>	<i>1273764,88</i>
<i>19</i>	<i>502022,35</i>	<i>1273776,31</i>
<i>20</i>	<i>502001,14</i>	<i>1273700,60</i>
<i>21</i>	<i>501997,53</i>	<i>1273687,51</i>
<i>22</i>	<i>501994,60</i>	<i>1273685,50</i>
<i>23</i>	<i>501992,52</i>	<i>1273682,07</i>
<i>24</i>	<i>501991,87</i>	<i>1273678,63</i>
<i>25</i>	<i>501992,00</i>	<i>1273676,13</i>
<i>26</i>	<i>501992,54</i>	<i>1273666,78</i>
<i>27</i>	<i>501995,70</i>	<i>1273661,31</i>
<i>28</i>	<i>501992,67</i>	<i>1273659,45</i>
<i>29</i>	<i>501994,27</i>	<i>1273657,02</i>
<i>30</i>	<i>501994,69</i>	<i>1273651,80</i>
<i>31</i>	<i>501998,48</i>	<i>1273645,18</i>
<i>32</i>	<i>502004,67</i>	<i>1273641,89</i>
<i>33</i>	<i>502073,37</i>	<i>1273682,57</i>
<i>34</i>	<i>502097,82</i>	<i>1273698,36</i>
<i>35</i>	<i>502100,57</i>	<i>1273700,81</i>

*:3Y9*

<i>Nº</i>	<i>X</i>	<i>Y</i>
<i>1</i>	<i>502001,14</i>	<i>1273700,60</i>
<i>2</i>	<i>502022,35</i>	<i>1273776,31</i>
<i>3</i>	<i>502016,17</i>	<i>1273778,05</i>
<i>4</i>	<i>502022,57</i>	<i>1273800,64</i>
<i>5</i>	<i>502008,26</i>	<i>1273804,78</i>
<i>6</i>	<i>501991,38</i>	<i>1273805,45</i>
<i>7</i>	<i>501987,98</i>	<i>1273805,31</i>
<i>8</i>	<i>501984,93</i>	<i>1273804,13</i>
<i>9</i>	<i>501983,28</i>	<i>1273802,27</i>
<i>10</i>	<i>501975,32</i>	<i>1273772,68</i>
<i>11</i>	<i>501968,98</i>	<i>1273746,72</i>
<i>12</i>	<i>501966,93</i>	<i>1273734,82</i>
<i>13</i>	<i>501964,82</i>	<i>1273720,39</i>
<i>14</i>	<i>501965,29</i>	<i>1273715,48</i>
<i>15</i>	<i>501967,48</i>	<i>1273710,84</i>
<i>16</i>	<i>501969,14</i>	<i>1273709,81</i>
<i>17</i>	<i>501973,91</i>	<i>1273699,28</i>
<i>18</i>	<i>501985,36</i>	<i>1273693,50</i>
<i>19</i>	<i>501989,14</i>	<i>1273692,21</i>
<i>20</i>	<i>501992,32</i>	<i>1273703,45</i>

<i>21</i>	<i>501989,04</i>	<i>1273703,56</i>
<i>22</i>	<i>501989,32</i>	<i>1273704,53</i>
<i>23</i>	<i>501988,36</i>	<i>1273704,80</i>
<i>24</i>	<i>501988,08</i>	<i>1273703,84</i>

<i>25</i>	<i>501984,54</i>	<i>1273704,87</i>
<i>26</i>	<i>501984,82</i>	<i>1273705,83</i>
<i>27</i>	<i>501984,15</i>	<i>1273706,02</i>
<i>28</i>	<i>501983,88</i>	<i>1273705,06</i>

*:3Y10*

<i>Nº</i>	<i>X</i>	<i>Y</i>
<i>1</i>	<i>502047,60</i>	<i>1274270,30</i>
<i>2</i>	<i>502045,87</i>	<i>1274277,95</i>
<i>3</i>	<i>502025,88</i>	<i>1274273,42</i>
<i>4</i>	<i>502023,27</i>	<i>1274284,63</i>
<i>5</i>	<i>502018,05</i>	<i>1274283,42</i>
<i>6</i>	<i>502022,51</i>	<i>1274264,93</i>
<i>7</i>	<i>502025,39</i>	<i>1274265,51</i>
<i>8</i>	<i>502034,60</i>	<i>1274267,35</i>
<i>9</i>	<i>502044,22</i>	<i>1274269,28</i>

**:3Y11**

<i>Nº</i>	<i>X</i>	<i>Y</i>
<b>1</b>	<b>502005,41</b>	<b>1274281,24</b>
<b>2</b>	<b>502003,12</b>	<b>1274292,98</b>
<b>3</b>	<b>502019,43</b>	<b>1274296,79</b>
<b>4</b>	<b>502017,68</b>	<b>1274304,26</b>
<b>5</b>	<b>501985,12</b>	<b>1274295,97</b>
<b>6</b>	<b>501987,48</b>	<b>1274294,56</b>
<b>7</b>	<b>501991,17</b>	<b>1274279,32</b>
<b>8</b>	<b>502003,68</b>	<b>1274282,10</b>

**:3Y12**

<i>Nº</i>	<i>X</i>	<i>Y</i>
<b>1</b>	<b>501943,48</b>	<b>1273860,91</b>
<b>2</b>	<b>501949,94</b>	<b>1273892,75</b>
<b>3</b>	<b>501952,75</b>	<b>1273906,61</b>
<b>4</b>	<b>501936,07</b>	<b>1273909,82</b>
<b>5</b>	<b>501928,34</b>	<b>1273911,31</b>
<b>6</b>	<b>501925,39</b>	<b>1273896,00</b>
<b>7</b>	<b>501925,09</b>	<b>1273894,41</b>
<b>8</b>	<b>501924,61</b>	<b>1273891,63</b>
<b>9</b>	<b>501924,54</b>	<b>1273891,27</b>
<b>10</b>	<b>501922,50</b>	<b>1273880,33</b>
<b>11</b>	<b>501922,44</b>	<b>1273880,03</b>
<b>12</b>	<b>501919,48</b>	<b>1273865,53</b>
<b>13</b>	<b>501925,79</b>	<b>1273864,31</b>

**:3Y13**

<i>Nº</i>	<i>X</i>	<i>Y</i>
<b>1</b>	<b>501940,63</b>	<b>1273838,97</b>
<b>2</b>	<b>501956,54</b>	<b>1273909,92</b>
<b>3</b>	<b>501957,81</b>	<b>1273915,20</b>
<b>4</b>	<b>501953,73</b>	<b>1273916,36</b>
<b>5</b>	<b>501946,05</b>	<b>1273918,55</b>
<b>6</b>	<b>501925,10</b>	<b>1273922,31</b>
<b>7</b>	<b>501923,04</b>	<b>1273921,63</b>
<b>8</b>	<b>501915,34</b>	<b>1273919,09</b>
<b>9</b>	<b>501858,88</b>	<b>1273929,01</b>
<b>10</b>	<b>501842,60</b>	<b>1273934,55</b>
<b>11</b>	<b>501826,28</b>	<b>1273946,62</b>
<b>12</b>	<b>501799,38</b>	<b>1274057,04</b>
<b>13</b>	<b>501781,29</b>	<b>1274043,85</b>
<b>14</b>	<b>501786,72</b>	<b>1274022,31</b>

<i>15</i>	<i>501793,37</i>	<i>1273995,94</i>
<i>16</i>	<i>501802,27</i>	<i>1273963,63</i>
<i>17</i>	<i>501781,67</i>	<i>1273957,26</i>
<i>18</i>	<i>501790,95</i>	<i>1273916,74</i>
<i>19</i>	<i>501786,44</i>	<i>1273899,72</i>
<i>20</i>	<i>501793,03</i>	<i>1273898,42</i>
<i>21</i>	<i>501790,21</i>	<i>1273882,91</i>
<i>22</i>	<i>501783,17</i>	<i>1273884,26</i>
<i>23</i>	<i>501791,41</i>	<i>1273855,64</i>
<i>24</i>	<i>501767,86</i>	<i>1273841,14</i>
<i>25</i>	<i>501776,23</i>	<i>1273827,36</i>
<i>26</i>	<i>501756,62</i>	<i>1273815,42</i>
<i>27</i>	<i>501747,94</i>	<i>1273829,11</i>
<i>28</i>	<i>501704,24</i>	<i>1273802,62</i>
<i>29</i>	<i>501723,98</i>	<i>1273774,05</i>
<i>30</i>	<i>501738,13</i>	<i>1273783,37</i>
<i>31</i>	<i>501747,19</i>	<i>1273778,49</i>
<i>32</i>	<i>501750,66</i>	<i>1273771,77</i>
<i>33</i>	<i>501759,45</i>	<i>1273776,98</i>
<i>34</i>	<i>501755,93</i>	<i>1273781,98</i>
<i>35</i>	<i>501751,50</i>	<i>1273781,12</i>
<i>36</i>	<i>501742,02</i>	<i>1273796,73</i>
<i>37</i>	<i>501808,79</i>	<i>1273837,40</i>
<i>38</i>	<i>501819,39</i>	<i>1273820,49</i>
<i>39</i>	<i>501824,16</i>	<i>1273816,67</i>
<i>40</i>	<i>501847,45</i>	<i>1273829,87</i>
<i>41</i>	<i>501839,51</i>	<i>1273842,53</i>
<i>42</i>	<i>501825,68</i>	<i>1273844,82</i>
<i>43</i>	<i>501814,40</i>	<i>1273850,92</i>
<i>44</i>	<i>501825,03</i>	<i>1273912,81</i>
<i>45</i>	<i>501844,92</i>	<i>1273909,73</i>
<i>46</i>	<i>501843,90</i>	<i>1273903,52</i>
<i>47</i>	<i>501843,00</i>	<i>1273894,89</i>
<i>48</i>	<i>501846,43</i>	<i>1273894,27</i>
<i>49</i>	<i>501848,94</i>	<i>1273907,21</i>
<i>50</i>	<i>501921,37</i>	<i>1273893,91</i>
<i>51</i>	<i>501920,94</i>	<i>1273892,31</i>
<i>52</i>	<i>501924,61</i>	<i>1273891,63</i>
<i>53</i>	<i>501925,09</i>	<i>1273894,41</i>
<i>54</i>	<i>501925,39</i>	<i>1273896,00</i>
<i>55</i>	<i>501928,34</i>	<i>1273911,31</i>
<i>56</i>	<i>501936,07</i>	<i>1273909,82</i>
<i>57</i>	<i>501952,75</i>	<i>1273906,61</i>
<i>58</i>	<i>501949,94</i>	<i>1273892,75</i>
<i>59</i>	<i>501943,48</i>	<i>1273860,91</i>

<b>60</b>	<b>501925,79</b>	<b>1273864,31</b>
<b>61</b>	<b>501919,48</b>	<b>1273865,53</b>
<b>62</b>	<b>501915,06</b>	<b>1273843,86</b>

**:3Y14**

<b>Nº</b>	<b>X</b>	<b>Y</b>
<b>1</b>	<b>501802,27</b>	<b>1273963,63</b>
<b>2</b>	<b>501793,37</b>	<b>1273995,94</b>
<b>3</b>	<b>501786,72</b>	<b>1274022,31</b>
<b>4</b>	<b>501780,86</b>	<b>1274020,74</b>
<b>5</b>	<b>501750,66</b>	<b>1274012,68</b>
<b>6</b>	<b>501751,86</b>	<b>1274007,69</b>
<b>7</b>	<b>501755,41</b>	<b>1273993,33</b>
<b>8</b>	<b>501781,67</b>	<b>1273957,26</b>

**:3Y15**

<b>Nº</b>	<b>X</b>	<b>Y</b>
<b>1</b>	<b>501790,21</b>	<b>1273882,91</b>
<b>2</b>	<b>501793,03</b>	<b>1273898,42</b>
<b>3</b>	<b>501786,44</b>	<b>1273899,72</b>
<b>4</b>	<b>501783,17</b>	<b>1273884,26</b>

**:3Y16**

<b>Nº</b>	<b>X</b>	<b>Y</b>
<b>1</b>	<b>501835,30</b>	<b>1274238,49</b>
<b>2</b>	<b>501833,99</b>	<b>1274243,45</b>
<b>3</b>	<b>501825,12</b>	<b>1274278,25</b>
<b>4</b>	<b>501788,34</b>	<b>1274262,38</b>
<b>5</b>	<b>501796,13</b>	<b>1274229,57</b>

**:3Y17**

<b>Nº</b>	<b>X</b>	<b>Y</b>
<b>1</b>	<b>501845,34</b>	<b>1273582,38</b>
<b>2</b>	<b>501859,21</b>	<b>1273590,92</b>
<b>3</b>	<b>501859,01</b>	<b>1273591,44</b>
<b>4</b>	<b>501864,35</b>	<b>1273597,61</b>
<b>5</b>	<b>501859,72</b>	<b>1273605,24</b>
<b>6</b>	<b>501885,47</b>	<b>1273621,34</b>
<b>7</b>	<b>501850,51</b>	<b>1273676,06</b>
<b>8</b>	<b>501835,08</b>	<b>1273700,22</b>
<b>9</b>	<b>501809,24</b>	<b>1273684,99</b>
<b>10</b>	<b>501803,98</b>	<b>1273693,23</b>

<i>11</i>	<i>501803,19</i>	<i>1273694,47</i>
<i>12</i>	<i>501802,32</i>	<i>1273693,92</i>
<i>13</i>	<i>501801,80</i>	<i>1273694,75</i>
<i>14</i>	<i>501802,66</i>	<i>1273695,30</i>
<i>15</i>	<i>501799,92</i>	<i>1273699,59</i>
<i>16</i>	<i>501793,19</i>	<i>1273710,14</i>
<i>17</i>	<i>501770,43</i>	<i>1273696,08</i>
<i>18</i>	<i>501776,99</i>	<i>1273693,48</i>

*:3Y18*

<i>Nº</i>	<i>X</i>	<i>Y</i>
<i>1</i>	<i>501939,61</i>	<i>1274063,22</i>
<i>2</i>	<i>501932,45</i>	<i>1274090,01</i>
<i>3</i>	<i>502010,90</i>	<i>1274108,39</i>
<i>4</i>	<i>502122,56</i>	<i>1274135,37</i>
<i>5</i>	<i>502109,13</i>	<i>1274159,09</i>
<i>6</i>	<i>502084,27</i>	<i>1274153,02</i>
<i>7</i>	<i>502079,05</i>	<i>1274174,04</i>
<i>8</i>	<i>502074,31</i>	<i>1274187,87</i>
<i>9</i>	<i>502069,42</i>	<i>1274186,69</i>
<i>10</i>	<i>502067,07</i>	<i>1274189,54</i>
<i>11</i>	<i>502066,04</i>	<i>1274193,86</i>
<i>12</i>	<i>502057,53</i>	<i>1274191,90</i>
<i>13</i>	<i>502060,28</i>	<i>1274178,85</i>
<i>14</i>	<i>502070,22</i>	<i>1274180,51</i>
<i>15</i>	<i>502072,20</i>	<i>1274178,40</i>
<i>16</i>	<i>502077,91</i>	<i>1274151,72</i>
<i>17</i>	<i>501951,92</i>	<i>1274122,54</i>
<i>18</i>	<i>501948,74</i>	<i>1274135,23</i>
<i>19</i>	<i>501940,66</i>	<i>1274133,32</i>
<i>20</i>	<i>501941,04</i>	<i>1274131,76</i>
<i>21</i>	<i>501938,18</i>	<i>1274131,07</i>
<i>22</i>	<i>501936,41</i>	<i>1274138,56</i>
<i>23</i>	<i>501923,33</i>	<i>1274135,46</i>
<i>24</i>	<i>501925,16</i>	<i>1274131,79</i>
<i>25</i>	<i>501926,54</i>	<i>1274125,96</i>
<i>26</i>	<i>501928,45</i>	<i>1274118,62</i>
<i>27</i>	<i>501919,52</i>	<i>1274117,13</i>
<i>28</i>	<i>501821,88</i>	<i>1274094,61</i>
<i>29</i>	<i>501822,43</i>	<i>1274092,24</i>
<i>30</i>	<i>501800,76</i>	<i>1274087,00</i>
<i>31</i>	<i>501790,79</i>	<i>1274084,59</i>
<i>32</i>	<i>501773,85</i>	<i>1274085,09</i>
<i>33</i>	<i>501727,18</i>	<i>1274072,67</i>

<i>34</i>	<i>501710,74</i>	<i>1274073,46</i>
<i>35</i>	<i>501621,34</i>	<i>1274057,06</i>
<i>36</i>	<i>501629,14</i>	<i>1274017,56</i>
<i>37</i>	<i>501717,58</i>	<i>1274038,14</i>
<i>38</i>	<i>501722,28</i>	<i>1274033,89</i>
<i>39</i>	<i>501725,56</i>	<i>1274033,88</i>
<i>40</i>	<i>501733,12</i>	<i>1274036,03</i>
<i>41</i>	<i>501737,52</i>	<i>1274017,66</i>
<i>42</i>	<i>501755,41</i>	<i>1273993,33</i>
<i>43</i>	<i>501751,86</i>	<i>1274007,69</i>
<i>44</i>	<i>501750,66</i>	<i>1274012,68</i>
<i>45</i>	<i>501749,60</i>	<i>1274017,15</i>
<i>46</i>	<i>501747,07</i>	<i>1274016,50</i>
<i>47</i>	<i>501745,93</i>	<i>1274021,16</i>
<i>48</i>	<i>501748,35</i>	<i>1274021,75</i>
<i>49</i>	<i>501744,68</i>	<i>1274036,44</i>
<i>50</i>	<i>501751,05</i>	<i>1274038,13</i>
<i>51</i>	<i>501751,42</i>	<i>1274036,55</i>
<i>52</i>	<i>501781,29</i>	<i>1274043,85</i>
<i>53</i>	<i>501799,38</i>	<i>1274057,04</i>
<i>54</i>	<i>501829,12</i>	<i>1274064,44</i>
<i>55</i>	<i>501926,49</i>	<i>1274088,59</i>
<i>56</i>	<i>501932,60</i>	<i>1274061,90</i>

*:3Y19*

<i>№</i>	<i>X</i>	<i>Y</i>
<i>1</i>	<i>501841,79</i>	<i>1273542,25</i>
<i>2</i>	<i>501866,13</i>	<i>1273562,68</i>
<i>3</i>	<i>501853,19</i>	<i>1273567,60</i>
<i>4</i>	<i>501847,67</i>	<i>1273575,63</i>
<i>5</i>	<i>501861,87</i>	<i>1273584,28</i>
<i>6</i>	<i>501859,21</i>	<i>1273590,92</i>
<i>7</i>	<i>501845,34</i>	<i>1273582,38</i>
<i>8</i>	<i>501776,99</i>	<i>1273693,48</i>
<i>9</i>	<i>501770,43</i>	<i>1273696,08</i>
<i>10</i>	<i>501723,98</i>	<i>1273774,05</i>
<i>11</i>	<i>501704,25</i>	<i>1273802,68</i>
<i>12</i>	<i>501655,47</i>	<i>1273886,48</i>
<i>13</i>	<i>501624,98</i>	<i>1274000,41</i>
<i>14</i>	<i>501625,28</i>	<i>1274012,99</i>
<i>15</i>	<i>501626,68</i>	<i>1274015,76</i>
<i>16</i>	<i>501629,14</i>	<i>1274017,56</i>
<i>17</i>	<i>501621,34</i>	<i>1274057,06</i>
<i>18</i>	<i>501527,45</i>	<i>1274100,59</i>

<i>19</i>	<i>501529,82</i>	<i>1274121,74</i>
<i>20</i>	<i>501533,95</i>	<i>1274157,41</i>
<i>21</i>	<i>501539,10</i>	<i>1274203,27</i>
<i>22</i>	<i>501534,70</i>	<i>1274215,12</i>
<i>23</i>	<i>501537,58</i>	<i>1274233,53</i>
<i>24</i>	<i>501558,53</i>	<i>1274368,80</i>
<i>25</i>	<i>501559,73</i>	<i>1274380,87</i>
<i>26</i>	<i>501561,20</i>	<i>1274392,14</i>
<i>27</i>	<i>501577,93</i>	<i>1274501,71</i>
<i>28</i>	<i>501595,58</i>	<i>1274499,02</i>
<i>29</i>	<i>501597,57</i>	<i>1274511,92</i>
<i>30</i>	<i>501563,30</i>	<i>1274518,33</i>
<i>31</i>	<i>501563,59</i>	<i>1274516,65</i>
<i>32</i>	<i>501563,59</i>	<i>1274513,52</i>
<i>33</i>	<i>501558,82</i>	<i>1274480,56</i>
<i>34</i>	<i>501535,59</i>	<i>1274327,83</i>
<i>35</i>	<i>501514,80</i>	<i>1274192,21</i>
<i>36</i>	<i>501508,02</i>	<i>1274122,63</i>
<i>37</i>	<i>501514,19</i>	<i>1274098,73</i>
<i>38</i>	<i>501522,71</i>	<i>1274081,05</i>
<i>39</i>	<i>501529,65</i>	<i>1274070,80</i>
<i>40</i>	<i>501553,49</i>	<i>1274048,27</i>
<i>41</i>	<i>501589,34</i>	<i>1274028,28</i>
<i>42</i>	<i>501597,52</i>	<i>1274021,33</i>
<i>43</i>	<i>501602,17</i>	<i>1274014,47</i>
<i>44</i>	<i>501604,72</i>	<i>1274008,97</i>
<i>45</i>	<i>501610,54</i>	<i>1273987,82</i>
<i>46</i>	<i>501609,74</i>	<i>1273977,45</i>
<i>47</i>	<i>501625,83</i>	<i>1273913,19</i>
<i>48</i>	<i>501633,52</i>	<i>1273897,64</i>
<i>49</i>	<i>501638,02</i>	<i>1273884,05</i>
<i>50</i>	<i>501642,24</i>	<i>1273873,69</i>
<i>51</i>	<i>501645,61</i>	<i>1273867,23</i>
<i>52</i>	<i>501665,26</i>	<i>1273833,83</i>
<i>53</i>	<i>501674,13</i>	<i>1273819,74</i>
<i>54</i>	<i>501696,81</i>	<i>1273782,23</i>
<i>55</i>	<i>501765,79</i>	<i>1273669,20</i>
<i>56</i>	<i>501785,63</i>	<i>1273636,32</i>
<i>57</i>	<i>501801,24</i>	<i>1273607,21</i>
<i>58</i>	<i>501804,22</i>	<i>1273605,36</i>

<i>59</i>	<i>501524,17</i>	<i>1274227,79</i>
<i>60</i>	<i>501525,17</i>	<i>1274227,79</i>
<i>61</i>	<i>501525,17</i>	<i>1274228,79</i>
<i>62</i>	<i>501524,17</i>	<i>1274228,79</i>



**:3Y20**

<i>Nº</i>	<i>X</i>	<i>Y</i>
<b>1</b>	<b>501710,74</b>	<b>1274073,46</b>
<b>2</b>	<b>501685,99</b>	<b>1274174,07</b>
<b>3</b>	<b>501678,02</b>	<b>1274180,06</b>
<b>4</b>	<b>501662,98</b>	<b>1274181,01</b>
<b>5</b>	<b>501662,75</b>	<b>1274178,69</b>
<b>6</b>	<b>501640,35</b>	<b>1274180,12</b>
<b>7</b>	<b>501641,49</b>	<b>1274196,38</b>
<b>8</b>	<b>501635,66</b>	<b>1274197,35</b>
<b>9</b>	<b>501540,19</b>	<b>1274212,85</b>
<b>10</b>	<b>501539,10</b>	<b>1274203,27</b>
<b>11</b>	<b>501533,95</b>	<b>1274157,41</b>
<b>12</b>	<b>501529,82</b>	<b>1274121,74</b>
<b>13</b>	<b>501527,43</b>	<b>1274100,60</b>
<b>14</b>	<b>501621,20</b>	<b>1274057,13</b>

**:3Y21**

<i>Nº</i>	<i>X</i>	<i>Y</i>
<b>1</b>	<b>501800,76</b>	<b>1274087,00</b>
<b>2</b>	<b>501787,06</b>	<b>1274102,86</b>
<b>3</b>	<b>501785,39</b>	<b>1274116,89</b>
<b>4</b>	<b>501792,63</b>	<b>1274118,54</b>
<b>5</b>	<b>501792,56</b>	<b>1274118,83</b>
<b>6</b>	<b>501773,32</b>	<b>1274193,44</b>
<b>7</b>	<b>501747,33</b>	<b>1274187,37</b>
<b>8</b>	<b>501744,50</b>	<b>1274199,55</b>
<b>9</b>	<b>501744,78</b>	<b>1274201,62</b>
<b>10</b>	<b>501660,50</b>	<b>1274214,67</b>
<b>11</b>	<b>501664,67</b>	<b>1274241,18</b>
<b>12</b>	<b>501650,61</b>	<b>1274243,52</b>
<b>13</b>	<b>501646,43</b>	<b>1274216,71</b>
<b>14</b>	<b>501537,58</b>	<b>1274233,53</b>
<b>15</b>	<b>501534,70</b>	<b>1274215,12</b>
<b>16</b>	<b>501539,10</b>	<b>1274203,27</b>
<b>17</b>	<b>501540,19</b>	<b>1274212,85</b>
<b>18</b>	<b>501641,49</b>	<b>1274196,38</b>
<b>19</b>	<b>501640,35</b>	<b>1274180,12</b>
<b>20</b>	<b>501662,75</b>	<b>1274178,69</b>
<b>21</b>	<b>501662,98</b>	<b>1274181,01</b>
<b>22</b>	<b>501678,02</b>	<b>1274180,06</b>
<b>23</b>	<b>501685,99</b>	<b>1274174,07</b>

<b>24</b>	<b>501710,74</b>	<b>1274073,46</b>
<b>25</b>	<b>501727,18</b>	<b>1274072,67</b>
<b>26</b>	<b>501707,80</b>	<b>1274152,81</b>
<b>27</b>	<b>501761,11</b>	<b>1274164,57</b>
<b>28</b>	<b>501767,95</b>	<b>1274137,23</b>
<b>29</b>	<b>501773,47</b>	<b>1274114,18</b>
<b>30</b>	<b>501779,22</b>	<b>1274090,05</b>
<b>31</b>	<b>501774,57</b>	<b>1274088,55</b>
<b>32</b>	<b>501773,85</b>	<b>1274085,09</b>
<b>33</b>	<b>501790,78</b>	<b>1274084,59</b>

<b>33</b>	<b>501656,68</b>	<b>1274184,98</b>
<b>34</b>	<b>501657,06</b>	<b>1274190,25</b>
<b>35</b>	<b>501646,87</b>	<b>1274190,98</b>
<b>36</b>	<b>501646,52</b>	<b>1274185,51</b>

**:3Y22**

<b>Nº</b>	<b>X</b>	<b>Y</b>
<b>1</b>	<b>501822,43</b>	<b>1274092,24</b>
<b>2</b>	<b>501821,88</b>	<b>1274094,61</b>
<b>3</b>	<b>501821,29</b>	<b>1274097,11</b>
<b>4</b>	<b>501821,05</b>	<b>1274099,48</b>
<b>5</b>	<b>501816,29</b>	<b>1274118,91</b>
<b>6</b>	<b>501825,25</b>	<b>1274121,26</b>
<b>7</b>	<b>501826,29</b>	<b>1274123,63</b>
<b>8</b>	<b>501833,77</b>	<b>1274129,46</b>
<b>9</b>	<b>501842,46</b>	<b>1274131,59</b>
<b>10</b>	<b>501837,22</b>	<b>1274147,24</b>
<b>11</b>	<b>501833,02</b>	<b>1274149,94</b>
<b>12</b>	<b>501821,42</b>	<b>1274125,24</b>
<b>13</b>	<b>501815,10</b>	<b>1274123,77</b>
<b>14</b>	<b>501792,63</b>	<b>1274118,54</b>
<b>15</b>	<b>501785,39</b>	<b>1274116,89</b>
<b>16</b>	<b>501787,06</b>	<b>1274102,86</b>
<b>17</b>	<b>501800,76</b>	<b>1274087,00</b>

**:3Y23**

<b>Nº</b>	<b>X</b>	<b>Y</b>
<b>1</b>	<b>501919,52</b>	<b>1274117,13</b>
<b>2</b>	<b>501914,45</b>	<b>1274143,93</b>
<b>3</b>	<b>501886,78</b>	<b>1274137,46</b>
<b>4</b>	<b>501844,90</b>	<b>1274175,26</b>

<i>5</i>	<i>501833,02</i>	<i>1274149,94</i>
<i>6</i>	<i>501837,22</i>	<i>1274147,24</i>
<i>7</i>	<i>501842,46</i>	<i>1274131,59</i>
<i>8</i>	<i>501833,77</i>	<i>1274129,46</i>
<i>9</i>	<i>501826,29</i>	<i>1274123,63</i>
<i>10</i>	<i>501825,25</i>	<i>1274121,26</i>
<i>11</i>	<i>501816,29</i>	<i>1274118,91</i>
<i>12</i>	<i>501821,05</i>	<i>1274099,48</i>
<i>13</i>	<i>501821,29</i>	<i>1274097,11</i>
<i>14</i>	<i>501821,88</i>	<i>1274094,61</i>

*:3Y24*

<i>Nº</i>	<i>X</i>	<i>Y</i>
<i>1</i>	<i>501891,96</i>	<i>1274237,97</i>
<i>2</i>	<i>501873,35</i>	<i>1274306,07</i>
<i>3</i>	<i>501854,71</i>	<i>1274301,71</i>
<i>4</i>	<i>501847,75</i>	<i>1274295,83</i>
<i>5</i>	<i>501837,35</i>	<i>1274272,99</i>
<i>6</i>	<i>501825,12</i>	<i>1274278,25</i>
<i>7</i>	<i>501833,99</i>	<i>1274243,45</i>
<i>8</i>	<i>501843,94</i>	<i>1274246,08</i>
<i>9</i>	<i>501845,25</i>	<i>1274241,12</i>
<i>10</i>	<i>501858,29</i>	<i>1274240,72</i>
<i>11</i>	<i>501861,05</i>	<i>1274231,21</i>

*:3Y25*

<i>Nº</i>	<i>X</i>	<i>Y</i>
<i>1</i>	<i>501919,52</i>	<i>1274117,13</i>
<i>2</i>	<i>501928,45</i>	<i>1274118,62</i>
<i>3</i>	<i>501926,54</i>	<i>1274125,96</i>
<i>4</i>	<i>501925,16</i>	<i>1274131,79</i>
<i>5</i>	<i>501923,33</i>	<i>1274135,46</i>
<i>6</i>	<i>501918,99</i>	<i>1274153,55</i>
<i>7</i>	<i>501921,90</i>	<i>1274154,25</i>
<i>8</i>	<i>501918,39</i>	<i>1274168,92</i>
<i>9</i>	<i>501933,64</i>	<i>1274172,58</i>
<i>10</i>	<i>501937,59</i>	<i>1274170,71</i>
<i>11</i>	<i>501944,72</i>	<i>1274171,11</i>
<i>12</i>	<i>501942,99</i>	<i>1274176,31</i>
<i>13</i>	<i>501940,65</i>	<i>1274178,19</i>
<i>14</i>	<i>501917,59</i>	<i>1274173,30</i>
<i>15</i>	<i>501914,87</i>	<i>1274184,41</i>
<i>16</i>	<i>501909,57</i>	<i>1274187,45</i>

<i>17</i>	<i>501889,79</i>	<i>1274269,73</i>
<i>18</i>	<i>501893,05</i>	<i>1274274,76</i>
<i>19</i>	<i>501890,01</i>	<i>1274283,66</i>
<i>20</i>	<i>501884,86</i>	<i>1274298,70</i>
<i>21</i>	<i>501879,60</i>	<i>1274320,42</i>
<i>22</i>	<i>501881,19</i>	<i>1274332,41</i>
<i>23</i>	<i>501870,90</i>	<i>1274324,40</i>
<i>24</i>	<i>501873,35</i>	<i>1274306,07</i>
<i>25</i>	<i>501891,96</i>	<i>1274237,97</i>
<i>26</i>	<i>501914,45</i>	<i>1274143,93</i>

*:3Y26*

<i>Nº</i>	<i>X</i>	<i>Y</i>
<i>1</i>	<i>501890,01</i>	<i>1274283,66</i>
<i>2</i>	<i>501977,27</i>	<i>1274304,21</i>
<i>3</i>	<i>501974,42</i>	<i>1274315,76</i>
<i>4</i>	<i>501961,12</i>	<i>1274331,46</i>
<i>5</i>	<i>501959,14</i>	<i>1274333,77</i>
<i>6</i>	<i>501964,13</i>	<i>1274345,79</i>
<i>7</i>	<i>501978,43</i>	<i>1274339,83</i>
<i>8</i>	<i>501993,02</i>	<i>1274336,87</i>
<i>9</i>	<i>501991,36</i>	<i>1274346,69</i>
<i>10</i>	<i>501979,55</i>	<i>1274342,15</i>
<i>11</i>	<i>501967,67</i>	<i>1274346,92</i>
<i>12</i>	<i>501962,09</i>	<i>1274350,01</i>
<i>13</i>	<i>501960,69</i>	<i>1274351,00</i>
<i>14</i>	<i>501985,98</i>	<i>1274411,41</i>
<i>15</i>	<i>501978,33</i>	<i>1274416,60</i>
<i>16</i>	<i>501975,13</i>	<i>1274407,08</i>
<i>17</i>	<i>501935,46</i>	<i>1274420,95</i>
<i>18</i>	<i>501946,07</i>	<i>1274453,32</i>
<i>19</i>	<i>501914,15</i>	<i>1274460,71</i>
<i>20</i>	<i>501910,33</i>	<i>1274433,66</i>
<i>21</i>	<i>501907,19</i>	<i>1274433,69</i>
<i>22</i>	<i>501873,03</i>	<i>1274440,14</i>
<i>23</i>	<i>501871,50</i>	<i>1274429,53</i>
<i>24</i>	<i>501861,21</i>	<i>1274362,85</i>
<i>25</i>	<i>501859,29</i>	<i>1274343,08</i>
<i>26</i>	<i>501871,80</i>	<i>1274341,46</i>
<i>27</i>	<i>501881,19</i>	<i>1274332,41</i>
<i>28</i>	<i>501929,50</i>	<i>1274321,11</i>
<i>29</i>	<i>501923,86</i>	<i>1274307,66</i>
<i>30</i>	<i>501884,86</i>	<i>1274298,70</i>

<i>31</i>	<i>501901,87</i>	<i>1274387,66</i>
<i>32</i>	<i>501904,79</i>	<i>1274408,69</i>
<i>33</i>	<i>501891,65</i>	<i>1274410,35</i>
<i>34</i>	<i>501888,93</i>	<i>1274389,04</i>

<i>35</i>	<i>501912,92</i>	<i>1274392,72</i>
<i>36</i>	<i>501916,43</i>	<i>1274406,03</i>
<i>37</i>	<i>501906,50</i>	<i>1274408,56</i>
<i>38</i>	<i>501903,42</i>	<i>1274388,17</i>

<i>39</i>	<i>501933,15</i>	<i>1274376,47</i>
<i>40</i>	<i>501941,64</i>	<i>1274404,08</i>
<i>41</i>	<i>501924,28</i>	<i>1274409,58</i>
<i>42</i>	<i>501918,02</i>	<i>1274390,85</i>

<i>43</i>	<i>501889,69</i>	<i>1274336,12</i>
<i>44</i>	<i>501892,19</i>	<i>1274335,06</i>
<i>45</i>	<i>501914,55</i>	<i>1274329,31</i>
<i>46</i>	<i>501918,04</i>	<i>1274328,63</i>
<i>47</i>	<i>501935,68</i>	<i>1274330,43</i>
<i>48</i>	<i>501950,17</i>	<i>1274332,13</i>
<i>49</i>	<i>501951,72</i>	<i>1274332,57</i>
<i>50</i>	<i>501953,94</i>	<i>1274334,84</i>
<i>51</i>	<i>501955,25</i>	<i>1274338,46</i>
<i>52</i>	<i>501955,40</i>	<i>1274344,46</i>
<i>53</i>	<i>501954,49</i>	<i>1274347,93</i>
<i>54</i>	<i>501953,05</i>	<i>1274350,89</i>
<i>55</i>	<i>501947,46</i>	<i>1274358,06</i>
<i>56</i>	<i>501941,13</i>	<i>1274364,24</i>
<i>57</i>	<i>501929,61</i>	<i>1274374,09</i>
<i>58</i>	<i>501923,47</i>	<i>1274379,03</i>
<i>59</i>	<i>501907,79</i>	<i>1274383,70</i>
<i>60</i>	<i>501906,28</i>	<i>1274383,31</i>
<i>61</i>	<i>501901,32</i>	<i>1274380,86</i>
<i>62</i>	<i>501883,78</i>	<i>1274370,10</i>
<i>63</i>	<i>501869,19</i>	<i>1274361,29</i>
<i>64</i>	<i>501868,58</i>	<i>1274360,26</i>
<i>65</i>	<i>501867,84</i>	<i>1274355,15</i>
<i>66</i>	<i>501868,12</i>	<i>1274353,43</i>
<i>67</i>	<i>501869,65</i>	<i>1274350,63</i>
<i>68</i>	<i>501873,70</i>	<i>1274346,17</i>
<i>69</i>	<i>501876,90</i>	<i>1274343,33</i>

<i>Nº</i>	<i>X</i>	<i>Y</i>
<i>1</i>	<i>501996,76</i>	<i>1274321,20</i>
<i>2</i>	<i>501993,75</i>	<i>1274333,63</i>
<i>3</i>	<i>501993,26</i>	<i>1274335,59</i>
<i>4</i>	<i>501993,02</i>	<i>1274336,87</i>
<i>5</i>	<i>501978,43</i>	<i>1274339,83</i>
<i>6</i>	<i>501964,13</i>	<i>1274345,79</i>
<i>7</i>	<i>501959,14</i>	<i>1274333,77</i>
<i>8</i>	<i>501961,12</i>	<i>1274331,46</i>
<i>9</i>	<i>501974,42</i>	<i>1274315,76</i>

**:3Y28**

<i>Nº</i>	<i>X</i>	<i>Y</i>
<i>1</i>	<i>502045,87</i>	<i>1274277,95</i>
<i>2</i>	<i>502039,52</i>	<i>1274306,03</i>
<i>3</i>	<i>502038,70</i>	<i>1274309,61</i>
<i>4</i>	<i>502017,68</i>	<i>1274304,26</i>
<i>5</i>	<i>502019,43</i>	<i>1274296,79</i>
<i>6</i>	<i>502003,12</i>	<i>1274292,98</i>
<i>7</i>	<i>502004,01</i>	<i>1274288,39</i>
<i>8</i>	<i>502005,41</i>	<i>1274281,24</i>
<i>9</i>	<i>502011,30</i>	<i>1274282,61</i>
<i>10</i>	<i>502012,64</i>	<i>1274282,16</i>
<i>11</i>	<i>502018,05</i>	<i>1274283,42</i>
<i>12</i>	<i>502023,27</i>	<i>1274284,63</i>
<i>13</i>	<i>502025,88</i>	<i>1274273,42</i>

**:3Y29**

<i>Nº</i>	<i>X</i>	<i>Y</i>
<i>1</i>	<i>502095,60</i>	<i>1274254,78</i>
<i>2</i>	<i>502085,70</i>	<i>1274294,63</i>
<i>3</i>	<i>502080,09</i>	<i>1274316,52</i>
<i>4</i>	<i>502078,40</i>	<i>1274316,04</i>
<i>5</i>	<i>502073,25</i>	<i>1274314,82</i>
<i>6</i>	<i>502069,38</i>	<i>1274313,87</i>
<i>7</i>	<i>502064,19</i>	<i>1274312,66</i>
<i>8</i>	<i>502062,33</i>	<i>1274315,63</i>
<i>9</i>	<i>502038,70</i>	<i>1274309,61</i>
<i>10</i>	<i>502045,87</i>	<i>1274277,95</i>
<i>11</i>	<i>502047,60</i>	<i>1274270,30</i>
<i>12</i>	<i>502044,22</i>	<i>1274269,28</i>
<i>13</i>	<i>502049,59</i>	<i>1274244,52</i>
<i>14</i>	<i>502078,76</i>	<i>1274251,58</i>
<i>15</i>	<i>502079,54</i>	<i>1274251,78</i>

<i>16</i>	<i>502085,72</i>	<i>1274253,24</i>
<i>17</i>	<i>502085,91</i>	<i>1274252,48</i>
<i>18</i>	<i>502087,16</i>	<i>1274252,78</i>
<i>19</i>	<i>502093,15</i>	<i>1274254,20</i>

<i>20</i>	<i>502053,93</i>	<i>1274298,81</i>
<i>21</i>	<i>502051,69</i>	<i>1274308,86</i>
<i>22</i>	<i>502046,69</i>	<i>1274307,65</i>
<i>23</i>	<i>502048,89</i>	<i>1274297,69</i>

*:3Y30*

<i>Nº</i>	<i>X</i>	<i>Y</i>
<i>1</i>	<i>501953,94</i>	<i>1274334,84</i>
<i>2</i>	<i>501955,25</i>	<i>1274338,46</i>
<i>3</i>	<i>501955,40</i>	<i>1274344,46</i>
<i>4</i>	<i>501954,49</i>	<i>1274347,93</i>
<i>5</i>	<i>501953,05</i>	<i>1274350,89</i>
<i>6</i>	<i>501947,46</i>	<i>1274358,06</i>
<i>7</i>	<i>501941,13</i>	<i>1274364,24</i>
<i>8</i>	<i>501929,61</i>	<i>1274374,09</i>
<i>9</i>	<i>501923,47</i>	<i>1274379,03</i>
<i>10</i>	<i>501907,79</i>	<i>1274383,70</i>
<i>11</i>	<i>501906,28</i>	<i>1274383,31</i>
<i>12</i>	<i>501901,32</i>	<i>1274380,86</i>
<i>13</i>	<i>501883,78</i>	<i>1274370,10</i>
<i>14</i>	<i>501869,19</i>	<i>1274361,29</i>
<i>15</i>	<i>501868,58</i>	<i>1274360,26</i>
<i>16</i>	<i>501867,84</i>	<i>1274355,15</i>
<i>17</i>	<i>501868,12</i>	<i>1274353,43</i>
<i>18</i>	<i>501869,65</i>	<i>1274350,63</i>
<i>19</i>	<i>501873,70</i>	<i>1274346,17</i>
<i>20</i>	<i>501876,90</i>	<i>1274343,33</i>
<i>21</i>	<i>501889,69</i>	<i>1274336,12</i>
<i>22</i>	<i>501892,19</i>	<i>1274335,06</i>
<i>23</i>	<i>501914,55</i>	<i>1274329,31</i>
<i>24</i>	<i>501918,04</i>	<i>1274328,63</i>
<i>25</i>	<i>501935,68</i>	<i>1274330,43</i>
<i>26</i>	<i>501950,17</i>	<i>1274332,13</i>
<i>27</i>	<i>501951,72</i>	<i>1274332,57</i>

*:3Y31*

<i>Nº</i>	<i>X</i>	<i>Y</i>
-----------	----------	----------

<i>1</i>	<i>502128,84</i>	<i>1274277,76</i>
<i>2</i>	<i>502136,13</i>	<i>1274308,19</i>
<i>3</i>	<i>502105,18</i>	<i>1274318,35</i>
<i>4</i>	<i>502099,79</i>	<i>1274289,12</i>

*:3Y32*

<i>Nº</i>	<i>X</i>	<i>Y</i>
<i>1</i>	<i>502112,43</i>	<i>1274255,68</i>
<i>2</i>	<i>502117,98</i>	<i>1274271,92</i>
<i>3</i>	<i>502128,13</i>	<i>1274268,28</i>
<i>4</i>	<i>502130,36</i>	<i>1274277,17</i>
<i>5</i>	<i>502128,84</i>	<i>1274277,76</i>
<i>6</i>	<i>502099,79</i>	<i>1274289,12</i>
<i>7</i>	<i>502105,18</i>	<i>1274318,35</i>
<i>8</i>	<i>502098,08</i>	<i>1274344,40</i>
<i>9</i>	<i>502091,31</i>	<i>1274342,83</i>
<i>10</i>	<i>502088,39</i>	<i>1274354,67</i>
<i>11</i>	<i>502094,92</i>	<i>1274355,99</i>
<i>12</i>	<i>502076,58</i>	<i>1274362,27</i>
<i>13</i>	<i>502090,37</i>	<i>1274406,50</i>
<i>14</i>	<i>502082,92</i>	<i>1274409,54</i>
<i>15</i>	<i>502067,43</i>	<i>1274367,36</i>
<i>16</i>	<i>502060,40</i>	<i>1274361,61</i>
<i>17</i>	<i>502071,08</i>	<i>1274358,74</i>
<i>18</i>	<i>502077,64</i>	<i>1274329,88</i>
<i>19</i>	<i>502078,40</i>	<i>1274316,04</i>
<i>20</i>	<i>502080,09</i>	<i>1274316,52</i>
<i>21</i>	<i>502085,70</i>	<i>1274294,63</i>
<i>22</i>	<i>502095,60</i>	<i>1274254,78</i>

*:3Y33*

<i>Nº</i>	<i>X</i>	<i>Y</i>
<i>1</i>	<i>502098,08</i>	<i>1274344,40</i>
<i>2</i>	<i>502094,92</i>	<i>1274355,99</i>
<i>3</i>	<i>502088,39</i>	<i>1274354,67</i>
<i>4</i>	<i>502091,31</i>	<i>1274342,83</i>

*:3Y34*

<i>Nº</i>	<i>X</i>	<i>Y</i>
<i>1</i>	<i>501975,13</i>	<i>1274407,08</i>
<i>2</i>	<i>501978,33</i>	<i>1274416,59</i>



<b>3</b>	<b>501981,64</b>	<b>1274426,46</b>
<b>4</b>	<b>501982,18</b>	<b>1274426,28</b>
<b>5</b>	<b>501986,83</b>	<b>1274439,51</b>
<b>6</b>	<b>501946,07</b>	<b>1274453,32</b>
<b>7</b>	<b>501935,46</b>	<b>1274420,95</b>

**:3Y35**

<b>Nº</b>	<b>X</b>	<b>Y</b>
<b>1</b>	<b>501910,33</b>	<b>1274433,69</b>
<b>2</b>	<b>501914,15</b>	<b>1274460,71</b>
<b>3</b>	<b>501877,22</b>	<b>1274469,26</b>
<b>4</b>	<b>501873,03</b>	<b>1274440,14</b>
<b>5</b>	<b>501907,19</b>	<b>1274433,69</b>

**:3Y36**

<b>Nº</b>	<b>X</b>	<b>Y</b>
<b>1</b>	<b>501805,89</b>	<b>1274451,54</b>
<b>2</b>	<b>501806,71</b>	<b>1274457,04</b>
<b>3</b>	<b>501794,71</b>	<b>1274459,14</b>
<b>4</b>	<b>501791,53</b>	<b>1274463,60</b>
<b>5</b>	<b>501794,38</b>	<b>1274482,46</b>
<b>6</b>	<b>501783,63</b>	<b>1274484,60</b>
<b>7</b>	<b>501780,42</b>	<b>1274461,65</b>
<b>8</b>	<b>501779,86</b>	<b>1274457,61</b>
<b>9</b>	<b>501796,25</b>	<b>1274455,55</b>
<b>10</b>	<b>501799,97</b>	<b>1274452,48</b>

**:3Y37**

<b>Nº</b>	<b>X</b>	<b>Y</b>
<b>1</b>	<b>501769,23</b>	<b>1274387,19</b>
<b>2</b>	<b>501779,86</b>	<b>1274457,61</b>
<b>3</b>	<b>501773,26</b>	<b>1274458,64</b>
<b>4</b>	<b>501771,14</b>	<b>1274444,78</b>
<b>5</b>	<b>501758,32</b>	<b>1274351,76</b>
<b>6</b>	<b>501764,38</b>	<b>1274357,19</b>

**:3Y38**

<b>Nº</b>	<b>X</b>	<b>Y</b>
<b>1</b>	<b>501779,86</b>	<b>1274457,61</b>
<b>2</b>	<b>501780,42</b>	<b>1274461,65</b>
<b>3</b>	<b>501783,63</b>	<b>1274484,60</b>
<b>4</b>	<b>501684,07</b>	<b>1274498,66</b>

<b>5</b>	<b>501679,50</b>	<b>1274461,15</b>
<b>6</b>	<b>501735,68</b>	<b>1274452,36</b>
<b>7</b>	<b>501740,97</b>	<b>1274451,53</b>
<b>8</b>	<b>501750,57</b>	<b>1274450,02</b>
<b>9</b>	<b>501751,83</b>	<b>1274458,83</b>
<b>10</b>	<b>501758,24</b>	<b>1274458,21</b>
<b>11</b>	<b>501757,22</b>	<b>1274446,80</b>
<b>12</b>	<b>501771,14</b>	<b>1274444,78</b>
<b>13</b>	<b>501773,26</b>	<b>1274458,64</b>

**:3Y39**

<b>Nº</b>	<b>X</b>	<b>Y</b>
<b>1</b>	<b>501757,22</b>	<b>1274446,80</b>
<b>2</b>	<b>501758,24</b>	<b>1274458,21</b>
<b>3</b>	<b>501751,83</b>	<b>1274458,83</b>
<b>4</b>	<b>501750,57</b>	<b>1274450,02</b>
<b>5</b>	<b>501750,30</b>	<b>1274447,79</b>
<b>6</b>	<b>501750,63</b>	<b>1274447,74</b>
<b>7</b>	<b>501755,64</b>	<b>1274446,57</b>
<b>8</b>	<b>501755,76</b>	<b>1274447,01</b>

**:3Y40**

<b>Nº</b>	<b>X</b>	<b>Y</b>
<b>1</b>	<b>501655,31</b>	<b>1274365,66</b>
<b>2</b>	<b>501664,45</b>	<b>1274365,07</b>
<b>3</b>	<b>501679,50</b>	<b>1274461,15</b>
<b>4</b>	<b>501684,07</b>	<b>1274498,66</b>
<b>5</b>	<b>501677,03</b>	<b>1274499,70</b>
<b>6</b>	<b>501673,28</b>	<b>1274472,35</b>
<b>7</b>	<b>501660,02</b>	<b>1274389,03</b>
<b>8</b>	<b>501659,90</b>	<b>1274388,41</b>

**:3Y41**

<b>Nº</b>	<b>X</b>	<b>Y</b>
<b>1</b>	<b>501649,37</b>	<b>1274280,88</b>
<b>2</b>	<b>501655,51</b>	<b>1274323,73</b>
<b>3</b>	<b>501660,55</b>	<b>1274356,20</b>
<b>4</b>	<b>501588,22</b>	<b>1274364,83</b>
<b>5</b>	<b>501582,94</b>	<b>1274328,53</b>
<b>6</b>	<b>501581,95</b>	<b>1274321,68</b>
<b>7</b>	<b>501590,57</b>	<b>1274320,50</b>
<b>8</b>	<b>501606,98</b>	<b>1274318,25</b>
<b>9</b>	<b>501603,22</b>	<b>1274288,31</b>

**:3Y42**

<i>Nº</i>	<i>X</i>	<i>Y</i>
<b>1</b>	<b>501617,15</b>	<b>1274371,45</b>
<b>2</b>	<b>501618,59</b>	<b>1274383,54</b>
<b>3</b>	<b>501620,53</b>	<b>1274396,45</b>
<b>4</b>	<b>501621,01</b>	<b>1274399,72</b>
<b>5</b>	<b>501593,13</b>	<b>1274403,81</b>
<b>6</b>	<b>501590,68</b>	<b>1274387,54</b>
<b>7</b>	<b>501590,59</b>	<b>1274376,11</b>

**:3Y43**

<i>Nº</i>	<i>X</i>	<i>Y</i>
<b>1</b>	<b>501622,18</b>	<b>1274407,79</b>
<b>2</b>	<b>501601,78</b>	<b>1274410,30</b>
<b>3</b>	<b>501589,47</b>	<b>1274411,82</b>
<b>4</b>	<b>501585,63</b>	<b>1274389,14</b>
<b>5</b>	<b>501583,90</b>	<b>1274389,23</b>
<b>6</b>	<b>501582,21</b>	<b>1274377,58</b>
<b>7</b>	<b>501590,59</b>	<b>1274376,11</b>
<b>8</b>	<b>501590,68</b>	<b>1274387,54</b>
<b>9</b>	<b>501593,13</b>	<b>1274403,81</b>
<b>10</b>	<b>501621,01</b>	<b>1274399,72</b>
<b>11</b>	<b>501621,52</b>	<b>1274403,24</b>

<b>12</b>	<b>501592,06</b>	<b>1274402,49</b>
<b>13</b>	<b>501592,20</b>	<b>1274403,48</b>
<b>14</b>	<b>501591,21</b>	<b>1274403,63</b>
<b>15</b>	<b>501591,07</b>	<b>1274402,64</b>

8. Каталог координат образуемых частей земельных участков (сервитутов)

*:3У29/чзу1*

<i>№</i>	<i>X</i>	<i>Y</i>
<i>1</i>	<i>502047,60</i>	<i>1274270,30</i>
<i>2</i>	<i>502054,51</i>	<i>1274272,40</i>
<i>3</i>	<i>502048,89</i>	<i>1274297,69</i>
<i>4</i>	<i>502046,69</i>	<i>1274307,65</i>
<i>5</i>	<i>502039,52</i>	<i>1274306,03</i>
<i>6</i>	<i>502045,87</i>	<i>1274277,95</i>

Глава города Пскова

Б.А. Елкин